

MEDI.CADDIE®

by
PCM
HABILCLASS

STÉRILISATION
GESTION DES FLUX DE DOSSIERS
MANUTENTION & LOGISTIQUE HOSPITALIÈRE
ACCUEIL

STERILISATION

CONDITIONNEMENT

PAILLASSE ET TABLES	06
ACCESSOIRES DE CONDITIONNEMENT	07
PLATEAUX ET PANIERS	08-09

DISTRIBUTION

ARMOIRES À NAVETTES ET BACS	10
SYSTÈME SHUTTLE	11

STOCKAGE

STOCKAGE MURAL	12
STOCKAGE FIXE	13
STOCKAGE MOBILE ET ACCESSOIRES	14-17
ACCESSOIRES STOCKAGE	18-19

BLOC OPÉRATOIRE

CHARIOTS STÉRICADDIE ET ACCESSOIRES	20-26
EQUIPEMENT DU VESTIAIRE	27
BACS DE DÉCONTAMINATION	28-30
LOGISTIQUE BLOC	31

GESTION DE FLUX DE DOSSIERS

DOSSIER PATIENT

TRANSPORT

CHARIOTS SÉCURISÉS ET ACCESSOIRES	34-38
CHARIOTS OUVERTS POUR LE FLUX DE DOSSIERS ET ACCESSOIRES	39-43

POSTE DE TRAVAIL

CHARIOTS INFORMATIQUE	44-45
-----------------------	-------

RANGEMENT

MOBILIERS DE RANGEMENT	46-47
------------------------	-------

AGENCEMENT

RAYONNAGE	48-50
-----------	-------

GESTION DE FLUX DOSSIERS ADMINISTRATIFS

CHARIOTS DIABLE	51
CHARIOTS À DOSSIERS	52

CLASSEMENT

DOSSIERS PATIENTS & ÉTIQUETTES / NUANCIER PAPIER-ÉTIQUETTE	53-55
--	-------

MANUTENTION ET LOGISTIQUE

COLLECTE

APPROVISIONNEMENT

CHARIOTS D APPROVISIONNMENT	58-59
CHARIOT DE COLLECTE	60-61

ACCUEIL

GUIDAGE

LES SYSTÈMES DE GUIDAGE	64
-------------------------	----

INFORMATION

PANNEAUX D'INFORMATION	65
GRILLES EXPO	65

A hand is holding a red rectangular card with embossed text. The card has a small hole on the right side. The text on the card is "L'engagement MEDICADDIE".

L'engagement MEDICADDIE

123145031

Découvrez l'offre Médi.Caddie by

The logo for PCM HABILCLASS features the letters "PCM" in a bold, red, sans-serif font above the word "HABILCLASS" in a smaller, black, sans-serif font. To the right of the text is a stylized graphic element consisting of three curved lines in green, blue, and red, resembling a lightning bolt or a signal.

PCM
HABILCLASS

*personnalisable et déclinable
en réalisations sur-mesure.*

Plus de 50 ans de Savoir-faire au service de la qualité !



MEDDI.CADDIE®, MARQUE DE QUALITE SUPERIEURE ET DE CONFIANCE

La garantie 100 % **Caddie®** fonde la supériorité de nos chariots grâce à une maîtrise totale de la chaîne de valeur :

MEDI.CADDIE®, MARQUE DE QUALITE SUPERIEURE ET DE CONFIANCE

La garantie 100 % **Caddie®** fonde la supériorité de ses chariots et équipements grâce à une maîtrise totale de la chaîne de valeur :

Normes de conception

L'application de normes de conception garantit la qualité des chariots **Caddie®** en terme de résistance, ergonomie et sécurité d'utilisation.

Caddie® vise à une satisfaction client durable, adaptée et personnalisée selon les contextes.

Process de production

La technique filaire, un savoir-faire qui a construit la renommée **Caddie®**, s'appuie sur des moyens de production automatisés spécialement étudiés par nos équipes en recherches et développement.

La qualité de notre matière première ainsi que le choix de nos fournisseurs (inox, acier...) font partie de nos préoccupations majeures, toujours pour garantir une qualité produit irréprochable.

Contrôle qualité

La conformité de la production est évaluée et contrôlée en production et de façon unitaire avant expédition : tests sur des critères de résistance mécanique, d'ergonomie, de maniabilité et de sécurité pour garantir le respect du besoin pour l'utilisateur.

Cette traçabilité garantie à nos équipements, tout au long de leur cycle de vie, une durée et une satisfaction optimales.



Partagez le mythe Caddie by PCMHABILCLASS

Fondée en 1928, Ateliers Réunis **Caddie**® est une entreprise familiale de renommée internationale établie à Drusenheim, en Alsace. Partenaire historique du secteur médical dans le monde entier, **Caddie**® est la marque française de référence. Nous proposons des équipements de qualité, au service du monde hospitalier, pharmaceutique et industriel.

Depuis près de 50 ans, **Caddie**® a démontré sa capacité d'adaptation permanente, par une plus grande personnalisation de l'offre. Cette dernière est basée sur un travail d'observation des usages et de l'expérience des utilisateurs, sur des marchés fortement exigeants en termes de qualité produits.

De la conception à la fabrication, nos équipes expérimentées s'appuient sur plus de 50 ans de savoir-faire, pour créer les standards mondiaux d'équipements. Notre compétence est également d'accompagner nos clients dans le déploiement de solutions innovantes et personnalisées à chaque métier.

Cette démarche d'exception contribue à perpétuer la légende et à positionner **Caddie**® en partenaire leader international du secteur médical, pharmaceutique et industriel.



Affiche publicitaire Ateliers Réunis - 1960



Affiche publicitaire Les Ateliers Réunis - 2015

L'utilisateur au centre de la réflexion Caddie® :

Dans cette démarche, les besoins, les nouvelles attentes et les caractéristiques propres aux professionnels sont pris en compte à chaque étape du processus de développement d'un produit **Caddie**®.

Depuis toujours, **Caddie**® apporte des solutions pour développer et optimiser vos flux de transport. Afin d'offrir un équipement adapté à chaque besoin et vous satisfaire pleinement, Caddie® est la clé de voûte de la satisfaction de vos clients, des utilisateurs et des patients.

Pour toutes ces raisons, la marque **Caddie**® est la référence de Qualité depuis 1928.



Quality since 1928

MEDI.CADDIE® - STERILISATION

Une solution complète à chaque étape du processus de stérilisation.

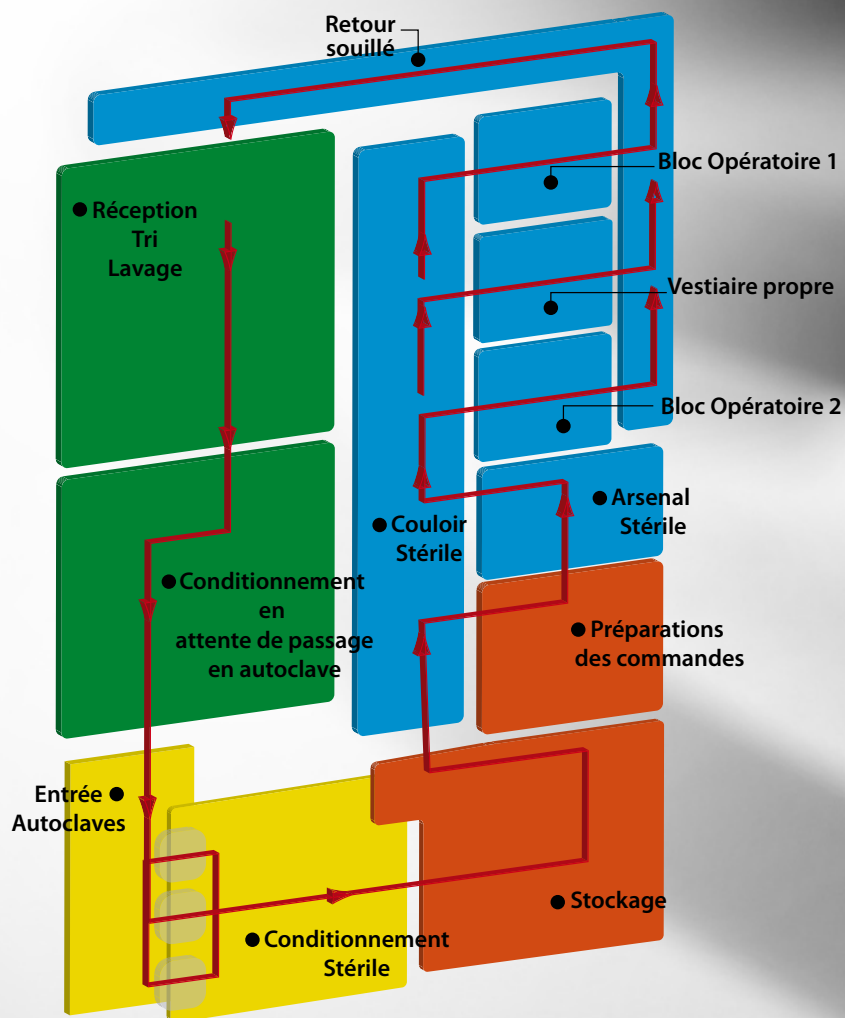

La mise en œuvre d'un circuit de stérilisation nécessite l'application impérative des règles d'asepsie et de conditions de travail à la fois efficaces et ergonomiques. Ceci implique une implantation rationnelle des locaux, un bon cheminement des produits et de l'instrumentation, avec un minimum de ruptures de charges et une isolation permanente des différentes zones.

STERILISATION

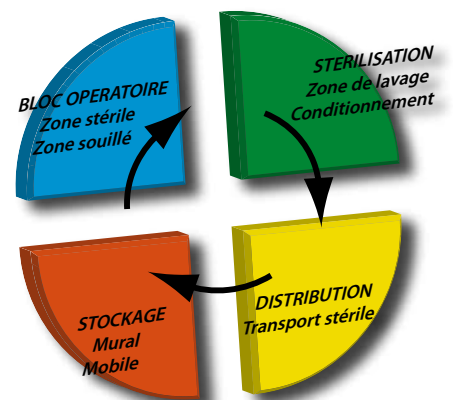

STÉRILISATION - CONDITIONNEMENT

TABLE DE CONDITIONNEMENT CADDIE PLAN

Bâti en tube carré acier inoxydable 18/10.

Plateau acier inoxydable 18/10, brossé pour éviter la réverbération de la lumière et à bords tombés afin d'éviter les blessures. Excellente résistance aux produits chimiques.

4 roulettes pivotantes Nylox (dont 2 à frein) de \varnothing 125 mm avec roulement à billes inox, bandage caoutchouc et chapes plastique.



> Table de conditionnement

L.1500

réf. **2 203 59 18**

+ 2 203 48 18 (grille sup.)

+ 2 203 22 18 (grille inf.)

Table Caddie Plan		Prof.750 Haut.900
Longueur	Plateau	Référence
1250 mm	Acier inoxydable	2 203 51 18
1500 mm		2 203 59 18

DOSSERETS TECHNIQUES

En acier inoxydable 18/10.

Les paillasses et tables CADDIE PLAN peuvent être équipées d'un dossier simple face pouvant recevoir de 4 à 6 accessoires.



> Diablotin STÉRICADDIE

réf. **2 220 43 50**

+ accessoires

> Dossier technique

L.1500

réf. **2 203 27 18**

+ accessoires

Dossieret			
Longueur	Référence	Accessoires	Poids
1250 mm	2 203 25 18	4	10
1500 mm	2 203 27 18	4	11

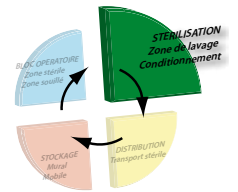

ACCESSOIRES DE CONDITIONNEMENT

Accessoires Caddie Plan



> **Grille inférieure**
réf. 2 203 21 18



> **Dosseret technique**
réf. 2 203 25 18



> **Distributeur de rouleaux**
réf. 2 258 25 18

GRILLE INFÉRIEURE & SUPÉRIEURE

Constitue une zone de stockage d'appoint pour bacs, paniers, feuilles. Acier inoxydable 18/10. Maille : 100 x 200 mm.

Grilles pour tables et paillasses

Longueur	Inférieure	Supérieure
1250 x 300 mm	2 203 21 18	2 203 46 18
1500 x 300 mm	2 203 22 18	2 203 48 18



> **Support vertical**
réf. 2 258 20 18

Accessoires Dosserets techniques



> **Support vertical**
réf. 2 258 20 18
Pour feuilles et sachets de stérilisation. Acier inoxydable 18/10. L560 x H305 mm



> **Support 2 tablettes**
réf. 2 258 22 18
Apprécié pour sa polyvalence. Acier inoxydable 18/10. Dim. utiles d'une tablette : 530 x 165 mm



> **Etagère Multiservice**
réf. 2 258 03 18
Pour petits objets et sachets de stérilisation. Acier inoxydable 18/10. Surface utile : 550 x 246 mm



> **Distributeur de rouleaux à gaines**
réf. 2 258 25 18
Pour rouleaux de \varnothing maxi : 180 mm. Acier inoxydable 18/10.



> **Support 10 bacs**
réf. 2 258 21 18
Acier inoxydable 18/10.
> **Bacs à bec 1L**
réf. 2 258 51 54
Polypropylène bleu



> **Support 4 bacs**
réf. 2 258 24 18
Acier inoxydable 18/10.
> **Bacs à bec 4L**
réf. 2 258 54 54
Polypropylène bleu



> **Panier UTS 6.3.1,5**
réf. 2 256 21 18
Dim. hors tout : 600x400x150



> **Panier UTS 6.4.3**
réf. 2 256 32 18
Dim. hors tout : 600x400x300

STÉRILISATION - CONDITIONNEMENT



PLATEAU À INSTRUMENTATION STÉRICADDIE

Modèles conformes à la stipulation AFNOR S.90.322 et à la norme DIN 58952. Ils possèdent des coins arrondis, des poignées basculantes qui s'intègrent totalement dans le volume du plateau.



> Plateaux à instrumentation STÉRICADDIE

- Excellente transparence : bonne circulation de l'agent stérilisant.
- Poignées basculantes : bonne saisie du plateau.
- Maille serrée (4,5 x 4,5 mm) : résistance.
- Polissage électrolytique et finition soignée : évite tous les risques de déchirure du papier.
- Compatibles avec d'autres systèmes de stérilisation.

PLATEAU à instrumentation	Dim.hors tout en mm	Référence	Dim.intérieures utiles en mm	Conditions d'utilisation
	245 x 175 x H 50	2 224 15 18	240 x 165 x H 40	• Chirurgie pédiatrique, du visage, de l'œil, de la main et du pied. • Trachéotomie, pose de cathéter. Dénudation, pulpectomie. Instruments minces et courts (±140 mm).
	245 x 350 x H 80	2 224 38 18	240 x 340 x H 65	• Ecarteur autostatique, valves, clamps vasculaires, daviers.
AFNOR DIN 	250 x 485 x H 50	2 224 45 18	240 x 480 x H 40	• Curetage, cholécystectomie, ostéosynthèse (os long) Instruments toutes tailles.
	250 x 485 x H 130	2 224 48 18	245 x 480 x H 115	• Orthopédie. • Laparotomie, gastrectomie, nephrectomie, eupherectomie. Instruments toutes tailles.

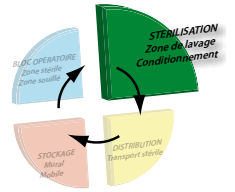

PANIER S UTS STÉRICADDIE L.600

Acier inoxydable 18/10

Résiste à la corrosion, aux désinfectants les plus agressifs. Hygiène, asepsie, facilité de nettoyage.

- Construction robuste : longévité.
- Polissage électrolytique et finition irréprochable : pas de déchirure de papier.
- Poignées échanrées : manutention aisée.
- Plaque d'identification : contrôle visuel.
- Normalisé : peut être utilisé dans tous les types d'autoclaves.
- Structure du fond homogène afin de limiter la formation de condensation.
- Superposable. Facilité de rangement. Gain de place.
- Modèle échancré : préhension plus facile des produits.

La longueur standardisée de 600mm assure une modularité avec les différents chariots et supports. Conforme à la stipulation AFNOR S.90.322 et à la norme DIN 58952. Marquage C.E : l'ensemble de nos paniers de stérilisation est conforme aux exigences essentielles de sécurité de la directive européenne 93/42/CE.



> **Panier UTS 6.3.3**
réf. 2 256 22 18



> **Séparation en largeur**



> **Séparation en longueur**

PANIER 1/1	Dim.hors tout en mm Dim.utiles en mm	Poids Capacité
6.1.5,1,5 2 256 20 18	600 x 150 x H 150 585 x 135 x H 135	1,5 kg 11 dm ³
6.3.1,5 2 256 21 18	600 x 300 x H 150 585 x 280 x H 135	3 kg 22 dm ³
6.3.1,5 échancré 2 256 28 18	600 x 300 x H 150 585 x 280 x H 130	2,8 kg 22 dm ³
6.3.3 2 256 22 18	600 x 300 x H 300 585 x 280 x H 280	3,8 kg 45 dm ³
6.3.3 échancré 2 256 29 18	600 x 300 x H 300 585 x 280 x H 280	3,7 kg 45 dm ³
6.4.1,5 2 256 31 18	600 x 400 x H 150 585 x 385 x H 135	3,6 kg 30 dm ³
6.4.1,5 échancré 2 256 38 18	600 x 400 x H 150 585 x 385 x H 130	3,4 kg 30 dm ³
6.4.3 2 256 32 18	600 x 400 x H 300 585 x 385 x H 280	4,5 kg 63 dm ³
6.4.3 échancré 2 256 39 18	600 x 400 x H 300 585 x 385 x H 280	4,4 kg 63 dm ³

PANIER 1/2 module	Dim.hors tout en mm Dim.utiles en mm	Poids Capacité
3.4.1,5 2 256 34 18	300 x 400 x H 150 285 x 385 x H 130	2,3 kg 15 dm ³
3.4.3 2 256 33 18	300 x 400 x H 300 285 x 385 x H 280	2,9 kg 30 dm ³



> **Panier UTS 3.4.3 demi module**
réf. 2 256 33 18



> **Panier UTS échancré 6.3.3**
réf. 2 256 29 18



> **Porte étiquette Inox**
réf. 2 256 11 18
le jeu de 10.
40 x 90 mm.

SÉPARATION Référence	Hauteur en mm	Compatible avec les paniers UTS
L.300 Séparation en largeur 2 256 51 18	150	2 256 21 18 2 256 22 18 2 256 29 18
L.300 Séparation en largeur 2 256 52 18	300	2 256 22 18 2 256 29 18
L.400 Séparation en largeur 2 256 61 18	150	2 256 31 18 2 256 32 18 2 256 39 18
L.400 Séparation en largeur 2 256 62 18	300	2 256 32 18 2 256 39 18
L.600 Séparation en longueur 2 256 55 18	150	Tous les modèles de paniers L600

STÉRILISATION - DISTRIBUTION

ARMOIRES NAVETTES POUR CONTAINERS, BACS ET PANIERS

Avec un maximum de sécurité et de mobilité, elle permet de distribuer l'ensemble des produits stériles dans des conditions parfaites d'hygiène.

Véritable liaison entre la stérilisation centrale et le bloc opératoire.



> **Armoire Navette 4 niveaux**
réf 2 290 22 11 (+ accessoires)



> **Armoire Navette pour transport de bacs de désinfection**
réf 2 290 49 11 (+ accessoires)

> Armoire Navette

En aluminium anodisé (10 microns).

Châssis renforcé et antitorsion.

2 portes entièrement rabattables, avec système de maintien par aimant de la porte en position ouverte.

Equipée d'une serrure munie d'un jeu de clés.

Pare-chocs caoutchouc gris.



Accessoires (en option)



Serrure avec jeu de 2 clés



Barre d'attelage



Porte-étiquette A4



Porte-étiquette A5



Porte-étiquette A7



Frein central



Système de blocage de direction

En série



Frein sur roue pivotante

Armoire Navette		Référence	Dim. hors tout en mm	Dim. int. de chaque niveau	Roulettes ø en mm	Roulettes Fixe (F) Piv. (P)	Poids en kg	Charge en kg	Capacité maxi en paniers 6.3.3 et 6.4.3
Distribution produits stériles	H.1800 4 niveaux	2 290 22 11	1400x720 xH.1750	1300x630xH.320	200	2F + 2P	75	300	16 / 12
Transport de bacs	H.1200 2 niveaux	2 290 49 11	1235x630 xH.1205	1075x540xH.420	160	2F + 2P dont 1 à frein	57	150	2 x 6 bacs

BACS MÉDICADDIE ET DE TRANSPORT



> **Bac 60L. H.300 mm**
réf. 2 259 51 55
avec couvercle et serrure
Dim. hors tout en mm :
625x405xH.340
Dim. utiles en mm :
560x360xH.300



> **Chariot Super Service**
réf. 4 461 85 45
(sans les bacs)

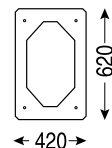

> **Socle rouleur plastique**
réf. 4 498 73 53
(sans les paniers)



> **Bac de transport 22L**
600 x 400 x H.145 mm
réf. 9 980 40 50
Superposable.
Crochetable sur chariot STÉRICADDIE

SYSTÈME SHUTTLE

Le développement du système SHUTTLE résulte de l'externalisation et regroupement des services de stérilisation.

L'ensemble navette et chariot de transport permet la distribution des produits stériles et la collecte des produits à stériliser :

- transport du matériel stérile de la stérilisation centrale vers le bloc opératoire et les autres services hospitaliers,
- récupération du matériel à stériliser après son utilisation dans le bloc opératoire et les autres services de l'hôpital.

SHUTTLE est la solution idéale pour garantir la protection des produits stériles pendant un transport extérieur. Une plate-forme de déchargement complète le système SHUTTLE dans les zones de stockage pour plus d'efficacité, de maniabilité et un gain de temps.

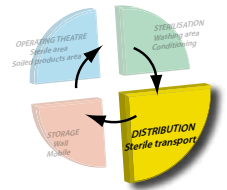

> Armoire Navette spéciale Shuttle



> Chariot de transport Shuttle 1 navette



> Plateforme de stockage pour navette



> Navette 1 section ISO
600 x 400 x 300 ou
DIN 600 x 300 x 300



> Navette 3 sections DIN
600 x 300 x 300



> Navette 1 section DIN
600 x 300 x 300

LES SUPPORTS MURAUX

Entretien facilité grâce aux entretoises garantissant l'accessibilité pour le nettoyage.



Gamme MULTICROCHETS

Espace entre niveaux : 215 mm pour recevoir les paniers et accessoires de 130 mm de haut. Ces supports augmentent de manière importante le volume utile du stockage.
Acier inoxydable 18/10.
Tube carré : 25 x 25 mm.



TYPE	Référence à l'unité	Capacité en paniers	Poids en kg	espace entre crochets
L.350	2221 40 18	1	0,3	-
L.900	2221 41 18	2	0,75	410
L.900	2221 48 18	4		215
L.1300	2221 43 18	3	1,1	410
L.1300	2221 52 18	6		215
L.1600	2221 46 18	4	1,3	410
L.1600	2221 56 18	7		215
L.1900	2221 50 18	5	2,2	415

> Conseils de pose

Ecartement préconisé des supports (de crochet à crochet) : 530 mm. Les entretoises permettent de décoller les supports du mur et facilitent ainsi leur nettoyage. Prévoir au niveau du sol une zone dite "d'hygiène" qui ne doit pas être inférieure à 150 mm.

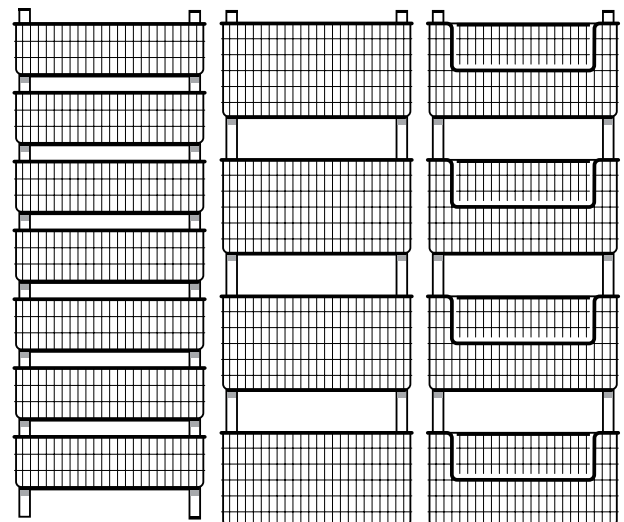

RAYONNAGE FIXE ET MOBILE

Multiplés combinaisons de dimensions. Assure le stockage et le transport des matériels conditionnés et stériles.

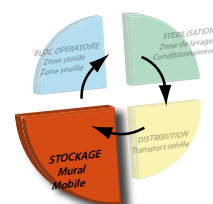

> Rayonnage fixe H.1700 et H.2200

> A chaque espace ses dimensions

3 hauteurs de montants :

1000, 1700 et 2200 mm

3 longueurs d'étagères :

700, 1000 et 1300 mm

2 profondeurs d'étagères et de montants :

500 et 600 mm.

Les montants avec roulettes existent en hauteur 1150 et 1865 mm.

> Rayonnage

Zingué électrolytique, Arpoxy blanc ou Acier inoxydable 18/10. Système modulaire, complet, répondant aux exigences d'hygiène.

- Acier inoxydable 18/10.
- Tube carré : 25 x 25 mm.
- Réglage des niveaux au pas de 125 mm.
- Cadres télescopiques ou étagères tôle amovibles.
- Existe en hauteurs H.1150 et H.1865 mm.
- Evite les ruptures de charge entre les arsenaux stériles et les services de soins.
- Accepte indifféremment les containers et les paniers normalisés 6 x 3 x 3 ou 6 x 3 x 1,5.
- Roulettes Nylox \varnothing 125 mm (dont 2 à freins).



> Rayonnage mobile H.1700

STÉRILISATION - STOCKAGE

MULTICADDIE FIXE

Système modulaire fixe, complet, robuste, répondant aux exigences d'hygiène.
 Désinfectable, mobile :
 hygiène et asepsie élevées.
 Multiples combinaisons de dimensions.
 Assure le stockage des matériels conditionnés et stériles.

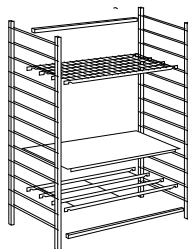

Type	500 x 700	500 x 1000	500 x 1300	600 x 700	600 x 1000	600 x 1300
Dimensions utiles des étagères	445x670	445x970	445x1270	545x670	545x970	545x1270

Element de base

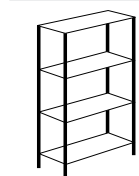

Comprenant :
1 montant.

(H1700) ,4 étagères fil - (H2200) 5 étagères fil. 2 pièces de jonction. Dans le cas de l'utilisation d'un élément de base seul, il est conseillé de monter 2 pièces de jonction supplémentaires.

	750	1050	1350	750	1050	1350
Hauteur 1700	510	510	510	610	610	610
	9 986 14 18/50	9 986 34 18/50	9 986 37 18/50	9 986 74 18/50	9 986 94 18/50	9 987 14 18/50
Hauteur 2200	510	510	510	610	610	610
	9 986 24 18/50	9 986 44 18/50	9 986 47 18/50	9 986 84 18/50	9 987 04 18/50	9 987 24 18/50

Element d'extension en ligne

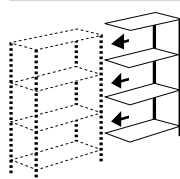

Comprenant :
1 montant.

(H1700) ,4 étagères fil - (H2200) 5 étagères fil. 2 pièces de jonction. S'adapte à un élément de base ou d'extension (en ligne ou d'angle) de même profondeur.

	710	1010	1310	710	1010	1310
Hauteur 1700	510	510	510	610	610	610
	9 986 15 18/50	9 986 35 18/50	9 986 38 18/50	9 986 75 18/50	9 986 95 18/50	9 987 15 18/50
Hauteur 2200	510	510	510	610	610	610
	9 986 25 18/50	9 986 45 18/50	9 986 48 18/50	9 986 85 18/50	9 987 05 18/50	9 987 25 18/50

Element d'extension d'angle

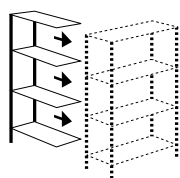

Comprenant :
1 montant.

(H1700) ,4 étagères fil - (H2200) 5 étagères fil. 2 pièces de jonction. S'adapte à un élément de base ou d'extension (en ligne ou d'angle).

	710	1010	1310	710	1010	1310
Hauteur 1700	510	510	510	610	610	610
	9 986 16 18/50	9 986 36 18/50	9 986 39 18/50	9 986 76 18/50	9 986 96 18/50	9 987 16 18/50
Hauteur 2200	510	510	510	610	610	610
	9 986 26 18/50	9 986 46 18/50	9 986 49 18/50	9 986 86 18/50	9 987 06 18/50	9 987 26 18/50

Hauteur	Charges admissible* en kg/m2 pour des éléments :				Pour commander, faire correspondre les 2 derniers chiffres des références du tableau à la finition des articles.
	de base ou d'extension en ligne		d'extension d'angle		
	charge totale	par étagère	charge totale	par étagère	
1700	800	200	400	100	03 Zingué électrolytique
2200	1000	200	500	100	18 Acier inoxydable 18/10
					50 Revêtement Epoxy blanc

STERILISATION

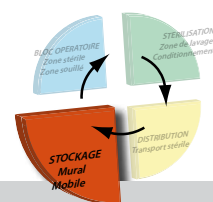

Étagères fil

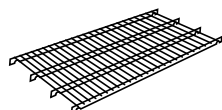

TYPE (prof. x long)	500 x 700	500 x 1000	500 x 1300	600 x 700	600 x 1000	600 x 1300
Dimensions utiles en mm	445 x 670	445 x 970	445 x 1270	545 x 670	545 x 970	545 x 1270
Epoxy blanc	9 985 70 50	9 985 71 50	9 985 81 50	9 985 77 50	9 985 80 50	9 985 83 50
Acier inox 18/10	9 985 70 18	9 985 71 18	9 985 81 18	9 985 77 18	9 985 80 18	9 985 83 18
Poids	3 kg	4 kg	4,5 kg	3,3 kg	4,5 kg	6,7 kg

Étagères tôle

S'utilisent seules ou avec cadres supports en fonction de la charge.

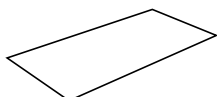

TYPE (prof. x long)	500 x 1000	500 x 1300	600 x 1000	600 x 1300
Dimensions utiles en mm	445 x 970	445 x 1270	545 x 970	545 x 1270
Epoxy blanc	9 985 52 50	9 985 56 50	9 985 62 50	9 985 64 50
Poids	4,1 kg	4,5 kg	4,7 kg	6 kg

Étagères tôle autoportées Charge admissible : 120 kg

Ces étagères ne nécessitent pas de cadre support.

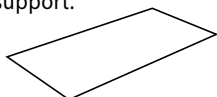

TYPE (prof. x long)	500 x 700	500 x 1000	500 x 1300	600 x 700	600 x 1000	600 x 1300
Dimensions utiles en mm	445 x 670	445 x 970	445 x 1270	545 x 670	545 x 970	545 x 1270
Acier inox 18/10	9 985 49 18	9 985 53 18	9 985 54 18	9 985 65 18	9 985 66 18	9 985 67 18
Poids	5 kg	6,9 kg	8,8 kg	5,9 kg	8,1 kg	10,4 kg

Montants Profondeur 500	Hauteur	1700	2200
	Nombre de niveaux	13	17
	Epoxy blanc	9 985 15 50	9 985 25 50
	Acier inox 18/10	9 985 15 18	9 985 25 18
	Poids	6,6 kg	8,6 kg

Montants Profondeur 600	Hauteur	1700	2200
	Nombre de niveaux	13	17
	Epoxy blanc	9 985 16 50	9 985 26 50
	Acier inox 18/10	9 985 16 18	9 985 26 18
	Poids	7,4 kg	9,5 kg

Pièces de jonction



Type	700	1000	1300
Dimensions	680 mm	980 mm	1280 mm
Epoxy blanc	9 985 87 50	9 985 90 50	9 985 93 50
Acier inox 18/10	9 985 87 18	9 985 90 18	9 985 93 18
Poids	0,7 kg	0,9 kg	1,2 kg

STÉRILISATION - STOCKAGE

MULTICADDIE MOBILE

Système modulaire mobile, complet, robuste, répondant aux exigences d'hygiène.

Les chariots MULTICADDIE sont constitués d'une structure identique aux rayonnages mobiles MULTICADDIE.

Ils sont équipés de 4 roulettes \varnothing 125 mm, silencieuses à bandage souple, dont 2 à freins.

Ces chariots de transfert sont adaptés au transport d'éléments stériles normalisés 600 x 300 mm.

- Acier inoxydable 18/10.
- Tube carré : 25 x 25 mm.
- Réglage des niveaux au pas de 125 mm.
- Cadres télescopiques ou étagères tôle amovibles.
- Existe en hauteurs H.1150 et H.1865 mm.
- Évite les ruptures de charge entre les arsenaux stériles et les services de soins.
- Accepte indifféremment les containers et les paniers normalisés 6 x 3 x 3 ou 6 x 3 x 1,5.
- Roulettes Nylox \varnothing 125 mm (dont 2 à freins).

En Standard :

Les chariots MULTICADDIE H.1150 sont équipés de 3 niveaux de stockage.

Les chariots MULTICADDIE H.1865 sont équipés de 4 niveaux de stockage.

Ils sont compatibles avec le système de rayonnage MULTICADDIE.



Montants	Hauteur	1865
<p>Avec roulettes. Profondeur 500</p>	Nombre de niveaux	13
	Acier inoxydable 18/10	9 985 17 18
	Epoxy blanc	9 985 17 50
	Poids	8,7 kg
<p>Avec roulettes. Profondeur 600</p>	Nombre de niveaux	13
	Epoxy blanc	9 985 18 50
	Acier inoxydable 18/10	9 985 18 18
	Poids	9,2 kg

> **Chariot Multi H.1865**

STERILISATION

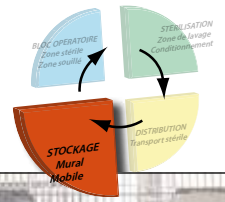

ACCESSOIRES RAYONNAGE

STÉRILISATION - STOCKAGE

ACCESSOIRES MULTICADDIE

Etagère tôle



> **Étagère tôle**
réf 2 220 19 18

Barre penderie

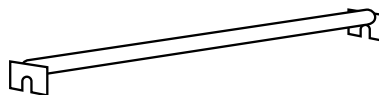

Barre de penderie

long. 1000	9 985 40 03
------------	-------------



Cadre télescopique



> **Cadre télescopique**
réf 2 220 16 18

Housse pour chariot

> **Housse pour chariot**
9 985 13 50
1000 x 500 x 1850



Grille de retenue

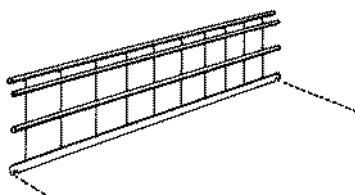

> **Grille de retenue arrière**
Evite la chute des objets vers l'arrière, se monte sur étagère fil ou étagère tôle. Acier zingué électrolytique + vernis incolore.

Grille de retenue

long. 1000	9 985 95 03
------------	-------------

Vérins (jeu de 2)



> **Vérins (jeu de 2)**
9 985 99 01
Se positionnent sous les 2 pieds d'un montant pour compenser les irrégularités du sol.

Séparation

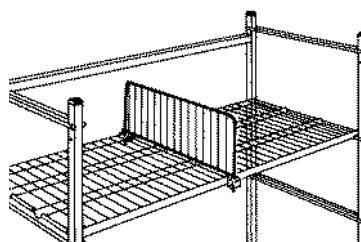

> **Séparation**
Permet de compartimenter une étagère tôle ou fil. Hauteur 150 mm. Facilement amovible.

Séparation	long. 500	9 985 85 03
------------	-----------	-------------

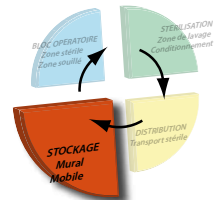

Jeux de coins

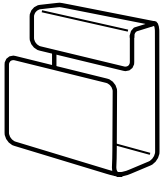

> **Joints de coin (jeu de 2)**
9 985 97 18
Pour étagère tôle.

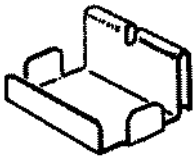

> **Joints de coin (jeu de 2)**
9 985 98 18
Utilisés pour réaliser une extension d'angle, ils assurent un accès total à l'angle, une parfaite jonction sans interstice et une planéité totale. Acier inoxydable.



Montant Inox



> **Montant Inox H.1700**
réf 9 985 16 18 sur pieds
réf 9 985 21 18 avec roulettes



STÉRILISATION - BLOC OPÉRATOIRE

CHARIOTS STÉRICADDIE

Le système complet de chariots, de paniers, d'accessoires et de supports spécialisés conçus pour l'équipement du bloc opératoire.

Les contraintes ergonomiques et plus particulièrement les progrès considérables en matière d'asepsie, impliquent une nouvelle façon de concevoir le bloc opératoire.



STERILISATION

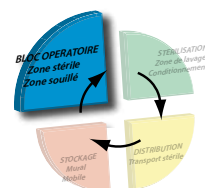

CHARIOT STÉRICADDIE SPÉCIAL CONTAINERS

Pour mieux nettoyer et désinfecter une salle d'opération, il faut pouvoir la vider au maximum de son contenu.

Fini les matériels encastrés.

CADDIE vous propose des chariots de spécialisation de salle, d'approvisionnement, d'évacuation du souillé qui répondent parfaitement à cette exigence.



> CHARIOT STÉRI Spécial Containers

(sans accessoire)

réf 2 220 87 18

Acier inoxydable 18/10.

Structure monobloc.

14 niveaux de positionnement

ACCESSOIRES :

> Cadre télescopique

réf 2 220 16 18

Acier inoxydable 18/10.

Charge admissible : 25 kg.

Composé d'un cadre support

et d'une étagère coulissante.

> Étagère tôle

réf 2 220 19 18

Acier inoxydable 18/10.

Charge admissible : 25 kg.

Finition de surface par polissage électrolytique de haute qualité.

Les chariots STÉRICADDIE spécial containers, sont pourvus de 14 niveaux de positionnement.

Espace entre niveaux : 100 mm.

Espace minimum utile : 87 mm.

Un grand nombre de combinaisons sont réalisables à partir d'un même chariot.

> Caractéristiques :

- Acier inoxydable 18/10.
- Structure monobloc.
- Base tube acier section 20 x 40 mm.
- Double face avec espace containers et paniers normalisés 6 x 3 x 3 ou 6 x 3 x 1,5.
- Evite les ruptures de charge entre les arsenaux stériles et les services de soins.
- Réglage des niveaux au pas de 100 mm.
- 4 niveaux de crochets par face.
- Roulettes nylox \varnothing 125 mm (dont 2 à frein).

Les chariots STÉRICADDIE sont compatibles avec le système de rayonnages MULTICADDIE.



> Chariot Stéri de base

réf. 2 220 87 18



> Chariot Stéri avec 4 étagères télescopiques

réf. 2 222 10 18



> Étagère tôle complémentaire

réf. 2 220 19 18



> Étagère télescopique complémentaire

réf. 2 220 16 18

STÉRILISATION - BLOC OPÉRATOIRE

CHARIOTS STÉRICADDIE SIMPLES ET DOUBLES FACES

Chariots d'une grande souplesse d'utilisation, parfaitement adaptés au transport de paniers et de tous les accessoires StériCaddie dans le bloc opératoire.



> **Chariot Stéri H.1500**
réf **2 220 13 18** (+ accessoires)
Acier inoxydable 18/10.

Hauteur	Type	Niveaux	Roulettes		Capacité en paniers	Dim.hors tout en mm	Espace entre niveaux	Poids en kg
			Caoutchouc antistatique	Nylox				
H.1500	2 faces	3	2 220 52 18	2 220 33 18	6	630 x 840 x H.1520	420	11,6
	1 face	4	2 220 61 18	2 220 10 18	4	630 x 515 x H.1520	315	11
	2 faces		2 220 62 18	2 220 13 18	8	630 x 840 x H.1520		10,6
H.1100	2 faces	3	2 220 54 18	2 220 05 18	6	630 x 840 x H.1100	280	11

* Les accessoires sont à commander séparément

STERILISATION

SOLUTION MOBILE STÉRICADDIE AVEC SYSTÈME DE ROULETTES ADAPTÉES

Modèle présenté composé de :

Chariot Stéri simple face, 4 niveaux, de 4 paniers 6.3.3, de 8 séparations et de 8 supports d'inclinaison.

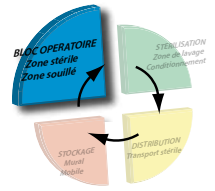

> **Chariot Stéri H.1500**
réf 2 220 10 18 (+ accessoires)



> **Roulette antistatique caoutchouc**
réf 1 160 94 56
pivotante, ø 125 mm

> **Roulette antistatique caoutchouc à frein**
réf 1 160 95 56
pivotante, ø 125 mm



> **Roulette NYLOX**
réf 1 163 43 55
pivotante, ø 125 mm
(agrée LERPAC)

> **Roulette NYLOX à frein**
réf 1 163 41 55
pivotante, ø 125 mm
(agrée LERPAC)

ACCESSOIRES STÉRICADDIE

STÉRILISATION - BLOC OPÉRATEUR

ACCESSOIRES STÉRICADDIE



Panier UTS 3.4.3 demi-module



> **Panier UTS 3.4.3
demi module**
réf. 2 256 33 18

Support ouvert



> **Support ouvert**
réf 2 258 06 18
Pour sondes et containers. Acier inoxydable
18/10.
Mailles du fond : 21 x 30 mm, des côtés : 21 x 22 mm

Support inclinable

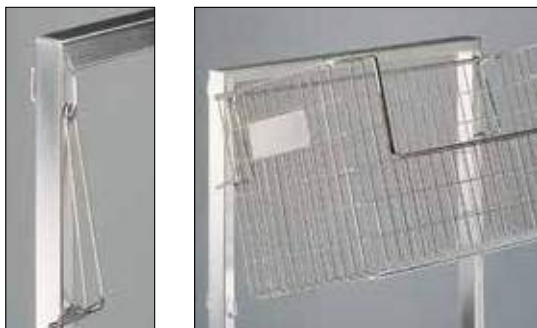

> **Support d'inclinaison des paniers**
réf 2 258 23 18
Acier inoxydable 18/10.
Permet l'inclinaison des paniers.

Support 8 crochets



> **Support 8 crochets de 180 mm**
réf 2 258 07 18
S'accroche sur les chariots et supports muraux Stéri ainsi
que sur les côtés ou à l'avant des paniers U.T.S. Acier
inoxydable 18/10.
Dim. hors tout : 565 x 195 x H.80 mm. Poids : 0,7 kg.

Console réversible inox



> **Console réversible**
Acier inoxydable 18/10
réf 2 258 14 18

Carquois à sondes



> **Carquois à sondes**
réf 2 258 16 18
Pour le stockage et la
mise à disposition des
sondes.
Acier inoxydable
18/10. Dim. hors tout :
345 x 130
x H.400 mm. 3
compartiments. Poids
à vide : 0,8 kg.
Charge admissible :
5 kg.

STERILISATION

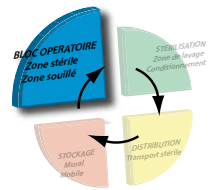

Etagère 2 niveaux



- > **Etagère 2 niveaux**
réf 2 258 12 18
S'adapte sur les chariots et supports muraux .
Spécialement conçue pour le bloc opératoire.
Reçoit 10 boîtes standard de ligatures.

Etagère 4 niveaux



- > **Etagère 4 niveaux**
réf 2 258 13 18
Reçoit 20 boîtes standard de ligatures.

Etagère Multi Service



- > **Etagère Multi Service**
réf 2 258 22 18
Permet, entre autres, le stockage et la présentation d'articles pharmaceutiques :
coton, compresses désinfectant, produits hémostatiques...
Acier inoxydable 18/10. Dim.hors tout :
575 x 280 x H.260 mm. Maille : 23 x43 mm.

Support Stéricaddie



- > **Support STÉRICADDIE**
réf 2 258 03 18
Deux tablettes pour bacs à bec.
S'accroche sur chariot ou support mural STÉRICADDIE.
Capacité : 5 bacs de 1 litre par niveau.
Acier inoxydable 18/10.
Dim. hors tout : 560 x 200 x H.305 mm.

Adaptateurs dédoubleurs d'intervalle



- > **Adaptateurs dédoubleurs d'intervalle**
réf 2 258 18 18 (jeu de 2)
Acier inoxydable 18/10.
Permet de créer un espace utile supplémentaire de 155 mm entre les accessoires.

ACCESSOIRES UNITÉ MOBILE

STÉRILISATION - BLOC OPÉRATOIRE

UNITÉS TECHNIQUES MOBILES ET ACCESSOIRES



Supports en acier inoxydable 18/10

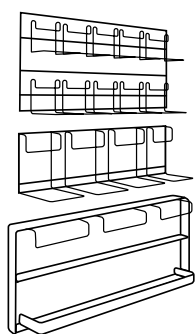

> **Support 10 bacs 1L**
réf 2 258 21 18

> **Support 4 bacs 4L**
réf 2 258 24 18

> **Support 3 bacs 13L**
réf 2 258 33 18



Bacs à bec

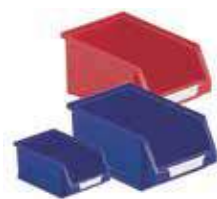

> **Bac 1 litre**
réf 2 258 51 54

> **Bac 4 litres**
réf 2 258 54 54

> **Bac 13 litres**
réf 2 258 58 53

Bac à bec en polyéthylène			Dim. hors tout en mm
1L	bleu	2 258 51 54	170x105x H.75
4L	bleu	2 258 54 54	240x150x H.125
13 L	rouge	2 258 58 53	360x215x H.195
	bleu	2 258 58 54	

Bacs à bec



> **Bac plastique**
réf 7 760 00 53
Dim. hors tout :
295x100xH.100 mm
Arcodur rouge

Console réversible inox



> **Console réversible. Acier inoxydable 18/10**
réf 2 258 14 18
Idéal pour le transport et la présentation d'appareils électroniques, moniteurs...
Dim. utiles du plateau : 560 x 365 mm.
Charge admissible : 25 kg.

Casiers à gants



> **Casiers à gants**
réf 2 258 15 18
Capacité environ 60 paires de gants réparties en 6 tailles. Acier inoxydable 18/10.
Poids : 0,6 kg. Dim.hors tout : 555 x 137 x H.183 mm.

ZONE PROPRE

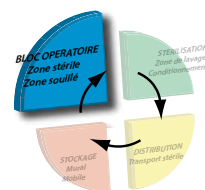

Préparation chirurgiens



> Préparation chirurgiens

réf 2 258 21 18

Poste complet pour présentation du matériel de lavage des mains et des tenues spécifiques des chirurgiens.

Poste de consultation



> Poste de consultation

Vestiaire



> Vestiaire

Les différentes tailles de tenues, les protections à usage unique sont présentées dans des paniers crochetés sur des supports muraux.

Support vertical



> Support vertical

réf 2 258 20 18

Le dossier du malade n'étant pas aisément désinfectable, il est conseillé en bloc opératoire de le placer dans un support vertical prévu à cet effet.

Support sabots vertical

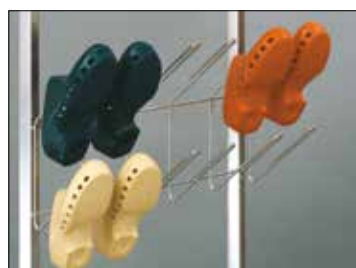

> Support sabots vertical

réf 2 258 10 18

Destiné aux vestiaires de stérilisation et de bloc opératoire. Pour 6 paires de sabots dans un minimum de place.

S'accroche sur chariot ou support mural STÉRICADDIE.

BACS DE DÉCONTAMINATION

STÉRILISATION - BLOC OPÉRATOIRE

EVACUATION DU SOUILLÉ



Stéricaddie H.1100



> **Chariot STÉRICADDIE H.1100**

réf 2 220 04 18

(+ accessoires)

Le panier ou le conteneur ayant servi à transporter l'instrumentation est retourné sur le même chariot vers la stérilisation centrale.

Stéricaddie H.1100



> **Chariot Stéri H.1100**

réf 2 220 04 18 (+ accessoires)

Chariot pour bacs de décontamination



> **Chariot pour bacs de décontamination**

réf 2 220 39 18

(+ accessoires)

Acier inoxydable 18/10.

4 roulettes pivotantes dont une à frein.

Pour bacs polypropylène 600x400.

Dim. hors tout : 630 x 465 x H.845 mm.

ACCESSOIRES / EVACUATION DU SOUILLÉ

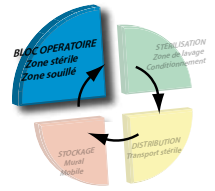

Support bac



- > **Support bac**
réf 2 259 01 18
Acier inoxydable 18/10.
Dim. hors tout : 575 x 350 x H.145 mm.
Compatible avec les bacs STÉRICADDIE
type 1/1, 2/3 et 1/2.
Espace entre les fils du fond : 30 mm.
Poids à vide : 2,3 kg.
Charge admissible : 40 kg.

Support sac



- > **Support sac**
réf 2 258 80 18
Acier inoxydable 18/10.
Dim. hors tout : 555 x 370 x H.267 mm.
Ouverture : 260 x 376 mm. Poids à vide : 1,7 kg.
Charge admissible : 20 kg. Capacité du sac : 80 dm³.
Caractéristiques particulières : utilisable avec
sac plastique ou sac toile SUPER PIC LINGE ou
TRISAC.

Grille inférieure



- > **Grille inférieure**
réf 2 220 08 18
(Montée en usine sur demande)

Accessoires :

Jeu de 25 sacs plastique :

- 80 L. Jaune 9 961 19 61
- 30 L. Bleu 9 905 26 54
- 30 L. Gris 9 905 26 55

(Commande minimum de 4 jeux).

BACS DE DÉCONTAMINATION

STÉRILISATION - BLOC OPÉRATEUR

EVACUATION DU SOUILLÉ



BACS		Dimensions en mm	Capacité en L	Référence	COUVERCLES	PLATEAUX À INSTRUMENTS	Référence
Acier inoxydable		530 x 325 x H.200	30	2 259 20 18	Couvercle inox avec joint 2 259 09 18 	Pour bacs H.150 	2 224 45 18 H.50
		530 x 325 x H.150	22	2 259 15 18	Couvercle inox sans joint 2 259 10 18 		2 224 48 18 H.130



> **Bac Nesco**
Dim. 600 x 400 x 315mm
réf CA-37-6430-116

Attention : lors de leur passage en autoclave, ne pas emboîter les couvercles inox dans les bacs.

- > **Couvercle inox avec joint**
réf 2 259 09 18
- > **Bac acier 1/1. 30L**
réf 2 259 20 18
- > **Couvercle inox sans joint**
réf 2 259 10 18

Polypropylène		530 x 325 x H.200	27	2 259 20 50 avec robinet 2 259 18 50	2.259.13.50 	Pour bacs H.150 et H.200 	2 224 45 18
		530 x 325 x H.150	20,5	2 259 14 50 avec robinet			2 224 48 18
Polypropylène		354 x 325 x H.200	17,2	2 259 35 50	2.259.33.50 		
Polypropylène		265 x 325 x H.150	9,2	2 259 24 50	2.259.23.50 	H.150 	2 224 15 18



> **Bac polypropylène. 1/1. 27L**
réf 2 259 20 50
+ **Couvercle**
réf 2 259 13 50



> **Bac 20L polymère haute température 1/1 + couvercle**
réf 2 259 14 91 + 2 259 13 91



> **Robinet de vidange**
réf 2 259 81 97

Attention : les bacs polypropylène et polyéthylène ne passent pas en autoclave.

BACS		Dimensions en mm	Capacité en L	Référence	COUVERCLES	
Polymère haute température 1/1		530 x 325 H.150	20	2 259 14 91	2 259 13 91 	Stérilisation; bacs et couvercles supportent des températures comprises entre -40°C et +190°C. Excellente visibilité du contenu : translucide. Bac gradué en litres.
Polyéthylène		600 x 400 H.145	22	9 980 40 50	9 980 38 54 	Superposable, directement crochetable sur chariot Stéri CADDIE. Reçoit le matériel souillé, non immergeable (poignée de scialytique, petit matériel d'anesthésie, moteurs...)
BACS Polypropylène		600 x 400 H.330	60 L	2 259 54 61	sans robinet de vidange	> Bac polypropylène 60L avec couvercle réf 2 259 55 61
			2 259 55 61	avec robinet de vidange		



LOGISTIQUE BLOC OPÉRATOIRE

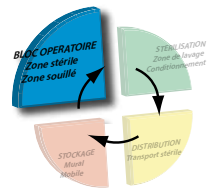

Collecte



	Référence
Modèle 1 sac	CAH-202
Modèle 2 sacs	CAH-203
Modèle 3 sacs	CAH-204
Modèle 4 sacs	CAH-205

> Bilancia
Chariot avec sacs en coton enlevables et lavables dotés de couvercles en PVC colorés avec ouverture à pédale. Structure en alliage léger anodisé, base blanche en ABS, 2 roues à frein de série. Existe en différentes versions (1 à 4 sacs).



LINCE STANDARD	Référence
Modèle 1 sac	Lince 1
Modèle 2 sacs	Lince 2
Modèle 3 sacs	Lince 3
Modèle 4 sacs	Lince 4

> Lince 1 sac
Chariot pour collecte de déchets avec sac plastique. Couvercle en PVC coloré (rouge/bleu/vert/jaune) avec ouverture à pédale.

Transport

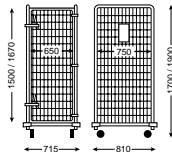

> Roll sécurité
réf : 4 495 72 97

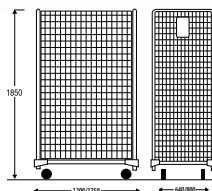

> Transtock 1850H
1200-800 Base
réf : 4 437 33 03
> Transtock 1850H
1250-640 Base
réf : 4 437 13 03

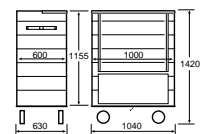

> Armoire navette
réf. 2 290 27 11

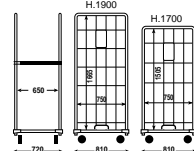
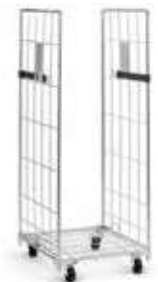

> Roll STD
réf : 4 495 12 97

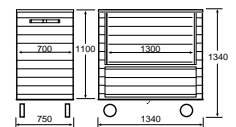

> Armoire navette
réf. 2 290 39 11
Option : séparateur pour navette 2 290 27 11
réf. 2 290 98 12

Distribution

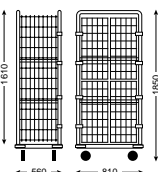

> CHARIOT TRANSLINGE
réf : 9 940 20 50
4 portes indépendantes.
3 étagères mélaminées dont 2 relevables. Capacité : 490 dm³.
Poids : 60 kg. 4 roulettes ø 125 mm, 2 fixes et 2 pivotantes.

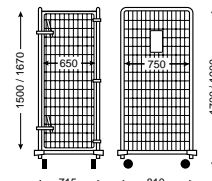

> ROLL SÉCURITÉ MONOBLOC
réf : 4 495 72 97
Tube et fil d'acier zingué électrolytique.
Charge utile jusqu'à 500 kg.
Roulettes caoutchouc : ø 125 mm, 2 fixes + 2 pivotantes.
Capacité 735 dm³. Disponible en 2 hauteurs : 1700 et 1900 mm.

GESTION DOSSIER PATIENT - TRANSPORT

Des solutions à la mesure de vos besoins !



La société PCMHABILCLASS vous aide depuis près de 50 ans à concevoir et mettre en oeuvre des solutions personnalisées de classement ainsi que des gammes de chariots pour le transport de dossiers, archives, courriers...

La force de PCMHABILCLASS repose sur sa capacité à vous proposer des produits durables et de très grande qualité, de fabrication française. Notre savoir-faire industriel est reconnu depuis de nombreuses années.

Les compétences et la démarche de PCMHABILCLASS ont séduit plus de 8000 clients.

Grâce à notre bureau d'études, nous pouvons concevoir et adapter des chariots en fonction de vos besoins qui peuvent, parfois, être très spécifiques.

Notre usine, basée au sud de la région parisienne, ainsi que nos outils de production, nous permettent aisément de répondre à des concepts sur-mesure.

Notre flexibilité, alliée à notre savoir-faire industriel sont des atouts uniques pour répondre de manière rapide et efficace à vos besoins individuels.



PCM
HABILCLASS

	STOCKER	CLASSER	PROTEGER		
FONCTIONS	•	•	•		
	COURRIERS	DOCUMENTS	ENVELOPPES	DOSSIERS	RADIOGRAPHIES
APPLICATION	•	•	•	•	•

Nombreux choix de coloris pour vos produits PCM

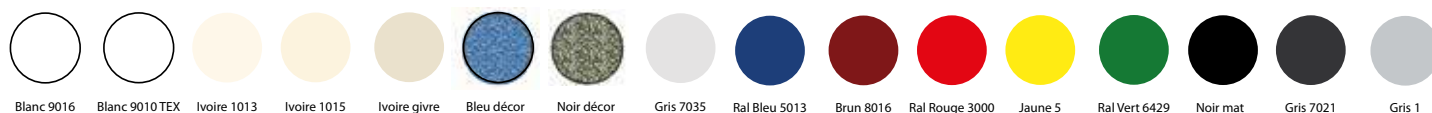

GESTION DOSSIER PATIENT - TRANSPORT

GAMME SOLANO

Chariot sécurisé aux dimensions pour format A4 à A3+. Idéal pour le transport des dossiers posés ou suspendus. Support écran adaptable. Les roues sont prévues pour l'utilisation sur sol intérieur.

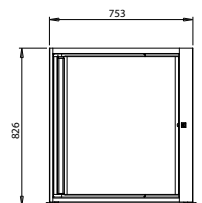

Version Largeur :
423mm ou 600mm

> IHSOL



Poids	37 à 52 kg
Dimensions hors tout	H.820 à 1124 x L.571 à 753 x P.420 à 580
Ossature	Tôle acier électro-zinguée anti-corrosion 10 et 20/10e et tube 30x30x1.5 et 60x30x2
Parois et tablettes intérieures	Tôle acier électro-zinguée anti-corrosion 10/10e
MODULARITÉ	
Nombre de niveaux	1 à 3 niveaux
Séparateurs	14 à 20 cases de 30mm par niveau
CAPACITÉ	
Dimensions intérieures utiles	H.325 et 405 x L.423 et 605 x P.420 à 540
Format des documents	A4 à A3+
MANIABILITÉ	
Roues	4 pivotantes Ø125 ou 150 mm / 1 à blocage directionnel et 1 à frein / 1 pivotante. Chape polyamide - Pivot sur double rangée de billes - Pare-fils - Axe de roue sur roulements à billes de précision. Corps de roue Polypropylène - Bandage thermoplastique gris non tachant
PERSONNALISATION	
Ossature	Peinture époxy haute résistance, selon nuancier, 17 teintes disponibles au choix Traitement de surface anti-corrosion
Peinture	haute résistance, selon nuancier, 17 teintes disponibles au choix. Traitement de surface anti-corrosion.

FLUX DE DOSSIER

GAMME ALEXANOR

Chariot d'une grande souplesse d'utilisation, parfaitement adapté au transport de dossiers patients, sécurisant, configurable, adaptable du format A4 à l'A3+, plusieurs niveaux disponibles, caisson aluminium.

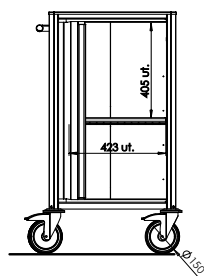

Version Largeur :
423mm

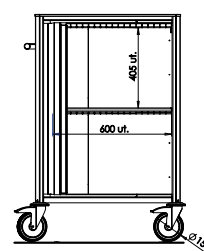

Version Largeur :
600mm

> **IHALE**
(+ accessoires)



Poids	36 à 58 kg
Dimensions hors tout	H.1030 à 1560 x L. 637 ou 814 x P. 527 à 647
Ossature	Tôle acier électro-zinguée anti-corrosion 10 et 20/10e et aluminium 12/10e
Parois et tablettes intérieures	Aluminium 12/10e
MODULARITÉ	
Nombre de niveaux	1 à 3 niveaux
Séparateurs	14 à 40 cases de 30mm par niveau
CAPACITÉ	
Dimensions intérieures utiles	H.325 à 405 x L.423 à 600 x P.420 à 540
Format des documents	A4 à A3+
MANIABILITÉ	
Roues avec galets pare chocs Ø125 ou 150 mm	4 roues entièrement démontables dont 2 pivotantes, 1 à frein et 1 à blocage directionnel au choix Ø125 ou Ø150 - Chape en polyamide - Pivot sur double rangée de billes - Corps de roue en polypropylène - Bandage caoutchouc thermoplastique non tachant - Avec pare-fils - Axe de roue sur roulements à billes de précision.
PERSONNALISATION	
Ossature	Peinture Epoxy, teintes suivant nuancier
Peinture	Selon le nuancier

ACCESSOIRES CHARIOT ALEXANOR

Solutions complètes adaptées à vos besoins !

Tablette écritoire

Référence	IZALETE
Dimensions hors tout	H 16 x L 558 à 735 x P 479 à 599
Matériau	Tôle acier 10/10e
Poids à vide	2.40 à 3.90 kg
Coloris	Selon nuancier

Livré monté



Tablette PC

Référence	IZALETPC
Dimensions hors tout	H95xL558 à 735xP 479 à 599
Matériau	Tôle acier 10 et 20/10e
Poids à vide	2.90 à 4.37 kg
Coloris	Selon nuancier

Livré monté



Tablette abattante

Référence	IZALETA
Dimensions hors tout	L 415 à 535 x P 380 x EP 60
Matériau	Aluminium 20/10e
Poids à vide	3 à 3.20 kg
Coloris	Selon nuancier

Livré monté



Trieur 3 ou 5 cases

Référence	IZALETTR
Dimensions hors tout	H401 à 609xL314xP136
Matériau	Aluminium 20/10e
Poids à vide	2.40 à 3.25 kg
Coloris	Selon nuancier

Livré monté



Panier de rangement

Référence	IZALEPA
Dimensions hors tout	H 102 x L 304 à P 138
Matériau	Aluminium 20/10e
Poids à vide	0,80 kg
Coloris	Selon nuancier

Livré monté



Support flacon aimanté

Référence	IZDV3410
Dimensions hors tout	L 72 x P 72 x H66
Matériau	Tôle acier 10/10e
Poids à vide	0,170 kg
Coloris	Selon nuancier

Livré monté



Plumier

Référence	IZDV3585
Dimensions hors tout	L 202 x P 52 x H 26
Matériau	Tôle acier 10/10e
Poids à vide	0,180 kg
Coloris	Selon nuancier

Livré monté



GESTION DOSSIER PATIENT - TRANSPORT

GAMME LIPS

Chariots d'une grande souplesse d'utilisation, parfaitement adapté au transport de dossiers patients, sécurisant, configurable.

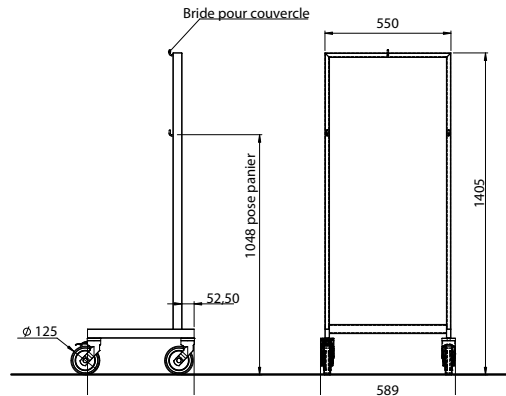

> **LIPS**
(+ accessoires)

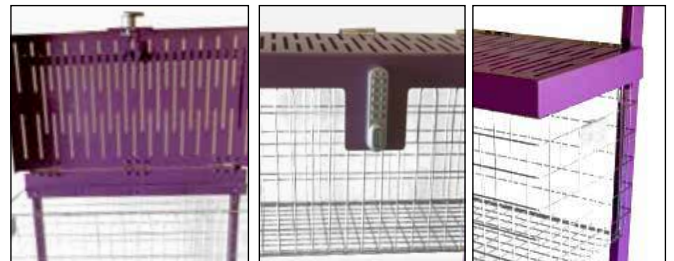

Poids	20 à 24 kg (version acier) - 15 à 20 kg (version inox)
Dimensions hors tout	en standard - HT 1500 x P 465 x L550
Ossature	Tubulaire 40x20 Ep.1,5 / Mecano soudé existe en 2 versions acier et inox 304L
Paniers	Acier ou inox 18/10 si acier peint époxy et si en extérieure prévoir portection zinguage avant teinte
MODULARITÉ	
Nombre de niveaux	1 à 4 niveaux selon modèles et équipements
Paniers	mobiles ou fixes: si en inox = Fil / si en Acier = Tôle 20/10 ou 3ème option fab spéciale des corbeilles idem Inox mais en fil acier
Perforation dans les paniers	Tôle acier électro-zinguée 20/10 section Ø30
CAPACITÉ	
Dimensions intérieures utiles	Standard 600 x 400 x 300
Format des documents	A4 à A3+
MANIABILITÉ	
Roues Ø125 ou 150	Roulettes pivotantes Ø125 Chape plastique Gris 7035 avec vis CHC M10x40 dont 1 frein.

GAMME MACHAON

Chariot pour le transport des dossiers d'une grande souplesse d'utilisation, parfaitement adapté au transport des dossiers patients, configurable et adaptable aux formats A4 à A3+. Configuration de 1 à 3 niveaux.



> IHMAC
(+ accessoires)

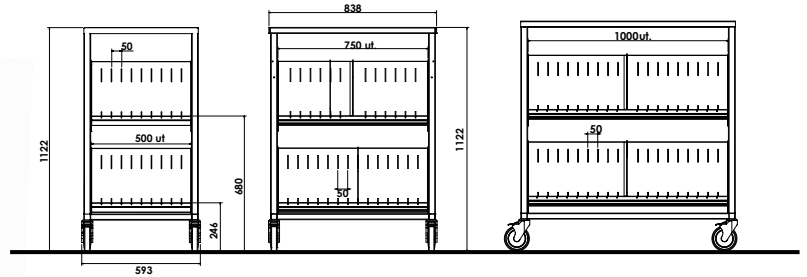

Version Largeur :
500mm

Version Largeur :
750mm

Version Largeur :
1000mm



Poids	17 à 56 kg selon modèles et équipements
Dimensions hors tout	H.1000 à 1599 x L. 593 à 1086 x P.480 à 565
Ossature	Tôle acier electro-zinguée 20/10e et tube 30x30x1.5
Tablette écrite et Paniers	Tôle acier électro-zinguée anti-corrosion 10/10e
MODULARITÉ	
Nombre de niveaux	1 à 3 niveaux
Paniers	Fixes
CAPACITÉ	
Dimensions intérieures utiles	H.285 à 410 x L.500-750-1000 x P.480 à 565
Format des documents	A4 à A3+
MANIABILITÉ	
Roues Ø125 ou 150	4 roues entièrement démontables dont 2 pivotantes, 1 à frein et 1 à blocage directionnel au choix Ø125 ou Ø150 - Chape en polyamide - Pivot sur double rangée de billes - Corps de roue en polypropylène - Bandage caoutchouc thermoplastique non tachant - Avec pare-fils - Axe de roue sur roulements à billes de précision.
Roues Ø200	4 pivotantes dont 1 à frein 4 pivotantes dont 1 à blocage directionnel et 1 à frein 4 pivotantes dont 2 à blocage directionnel et 1 à frein 2 fixes et 2 pivotantes dont 1 à frein Chape acier zingué à platine. Corps de roue en polypropylène avec bandage thermoplastique gris non tachant.
PERSONNALISATION	
Ossature	Peinture époxy haute résistance, selon nuancier, 17 teintes disponibles au choix Traitement de surface anti-corrosion
Paniers	Tôle acier électro-zinguée : 20/10ème Revêtement de surface anti-corrosion Peinture époxy haute résistance selon nuancier - 17 teintes standard disponibles

ACCESSOIRES CHARIOT MACHAON

Bac avec ou sans verrouillage

Référence	IZMAC
Encombrement en mm	H.350 à 440 x L.500,750 ou 1000 x P.380 à 530
Aménagement	Bac cranté au pas de 50mm. Séparation fixe ou amovible
Matériau	Tôle acier 10/10e
Poids à vide	4 à 11,60kg
Coloris	Selon nuancier
Livré monté	

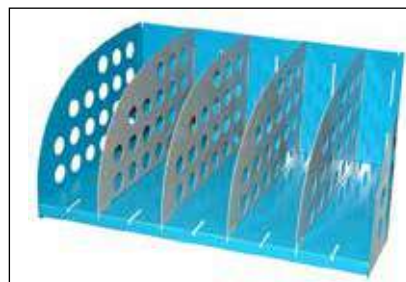

Tablette écriteire & paniers de rangement

Référence	-	IZMAC
Encombrement en mm	L.504 à 650 x P.380 à 490	H.120 ou 180 x L.502 ou 202 x P.462 ou 202
Matériau	Tôle acier 10/10e	Tôle acier 10/10e
Poids à vide	2,5 à 3,4kg	3,9 et 1,67kg
Coloris	Selon nuancier	
Livré monté		



Tablette abattante & intercalaire vertical

Référence	-	IGMET, IGALU ou IGABS
Encombrement en mm	L.360 x P.380 à 500	H.254 à 334 x L.377 à 537
Aménagement	Se fixe sur le montant gauche et droit	Fixe ou amovible
Matériau	Tôle acier 20 et 10/10e	Tôle acier, aluminium, ou ABS 10/10e
Poids à vide	2,6 à 3kg	0,6 à 1,4kg
Coloris	Selon nuancier	Selon nuancier
Livré monté		Livré séparément ou monté



Plumier aimanté

Référence	IZDV3585
Dimensions hors tout en mm	H.26 x L.202 x P.52
Matériau	Tôle acier 10/10e
Poids à vide	0,180kg
Coloris	Selon nuancier
Livré monté	



Butoirs en caoutchouc

Référence	IZDV3726
Matériau	Caoutchouc
Poids à vide	0,2kg



GAMME JASIU

Chariot conçu à partir d'une ossature qui supporte 1 à 2 rails de suspension. Les dimensions sont modulaires et adaptables en fonction du format des dossiers à savoir en A4/A3+ ou A3+ en 2 niveaux

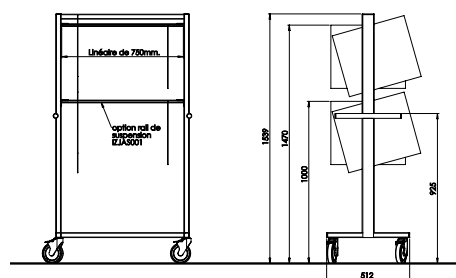

> IHJAS

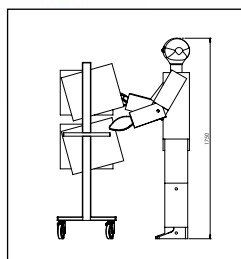

Pour toute demande nous contacter

Poids	17 à 20kg
Dimensions hors tout	H.1155 à 1539 x L.854 x P.512
Ossature	Tôle acier electro-zinguée 20/10e et tube 30x30x1.5
Tablette écrite et Paniers	Tôle acier électro-zinguée anti-corrosion 10/10e
MODULARITÉ	Le châssis est modulaire et peut être configuré en A4/A3 ou A3 2 niveaux. Les dimensions sont adaptables en fonction du format des dossiers, besoins utilisateurs et contraintes des locaux.
Nombre de niveaux	1 à 3 niveaux
Rail de suspension	1 à 2
Formats A3 / A4	•
CAPACITÉ	
Dimensions des rails	616/726/956/1066
Format des documents	A4/A4+ à A3/A3+
MANIABILITÉ	
Roues	4 roues Ø125 entièrement démontables dont 2 pivotantes, 1 à frein et 1 à blocage directionnel Chape en polyamide - Pivot sur double rangée de billes - Corps de roue en polypropylène Bandage caoutchouc thermoplastique non tachant - Avec pare-fils Axe de roue sur roulements à billes de précision.
PERSONNALISATION	Peinture époxy haute résistance, selon nuancier, 17 teintes disponibles au choix Traitement de surface anti-corrosion

GESTION DOSSIER PATIENT - TRANSPORT

GAMME FLORELLA

Chariot de visite modulaire pour stocker et transporter les dossiers du format A4 à A3+, 1 niveau disponible.

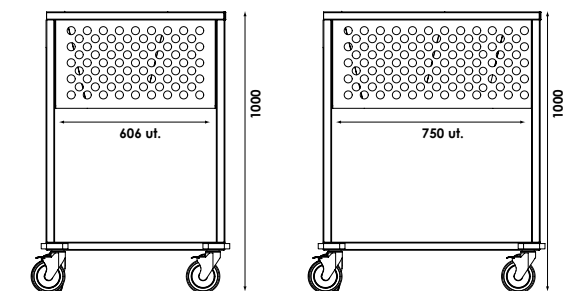

Version Largeur :
606mm

Version Largeur :
750mm

> IHFLO
(+ accessoires)



Poids	24 kg
Dimensions hors tout	H.1000 x L.606 x P.1139 et H.1000 x L.750 x P.420
Ossature	H.1000 x L.750 x P.420
Paniers	Tôle acier électro-zinguée anti-corrosion 10/10e et 20/10e
MODULARITÉ	
Nombre de niveaux	1 niveau
Perforation des paniers	avec ou sans
CAPACITÉ	
Dimensions intérieures utiles	H.350 x L.540 x P.1000 et H.310 x L.354 x P.600
Format des documents	A4 à A3+
MANIABILITÉ	
Roues	4 roues Ø125 entièrement démontables dont 2 pivotantes, 1 à frein et 1 à blocage directionnel - Chape en polyamide - Pivot sur double rangée de billes - Corps de roue en polypropylène - Bandage caoutchouc thermoplastique non tachant - Avec pare-fils - Axe de roue sur roulements à billes de précision.
PERSONNALISATION	
Ossature	Tôle acier électro-zinguée : 10 et 20/10ème et tube acier 30 x 30 x 1,5mm et 30 x 1,5mm Revêtement Epoxy Gris n°1
Peinture	Tôle acier électro-zingué : 10 et 20/10ème ou fil acier électro-zingué vernis Revêtement de surface anti-corrosion Peinture époxy haute résistance selon nuancier - 17 teintes standard disponibles

FLUX DE DOSSIER

GAMME ZORHA

Le chariot de la gamme ZOHRA est conçu à partir d'une ossature qui supporte 1 à 3 paniers amovibles. Les dimensions des paniers sont modulaires en fonction du format des dossiers : A5 à A3+.

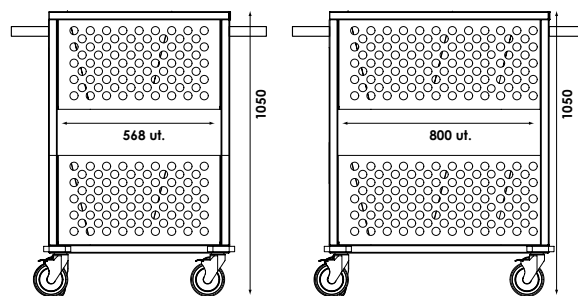

Version Largeur :
568mm

Version Largeur :
800mm

> **IHZOR**
(+ accessoires)



Poids	25 kg
Dimensions hors tout	H.1050 à 1200 x L.534 à 978 x P.420 à 680
Ossature	Tôle acier 20/10e mm - tube acier 30x30x1.5
Paniers	Tôle acier 20/10ème
MODULARITÉ	
Nombre de niveaux	2 niveaux
Perforation dans le panier	avec ou sans
CAPACITÉ	
Dimensions intérieures utiles	H.150 ou 300 x L.534 x P.400 à 536
Format des documents	A4 à A3+
MANIABILITÉ	
Roues	4 roues Ø125 entièrement démontables dont 2 pivotantes, 1 à frein et 1 à blocage directionnel - Chape en polyamide - Pivot sur double rangée de billes - Corps de roue en polypropylène - Bandage caoutchouc thermoplastique non tachant - Avec pare-fils - Axe de roue sur roulements à billes de précision.
PERSONNALISATION	
Ossature	Tôle acier électro-zinguée : 20/10ème et tube acier 30 x 30 x 1,5mm et 30 x 1,5mm - 17 teintes standard disponibles
Paniers	Tôle acier : 20/10ème électro-zinguée vernie Revêtement de surface anti-corrosion Peinture époxy haute résistance selon nuancier - 17 teintes standard disponibles

GESTION DOSSIER PATIENT - CHARIOT

GAMME ATHALIA

Chariot informatique monté sur vérins, qui vous permet de positionner, transporter et sécuriser un poste de travail informatisé en toute autonomie (support écran, support UC, batterie en option, clavier amovible).



> **ATH004**



> **ATH005**
(+ accessoires)

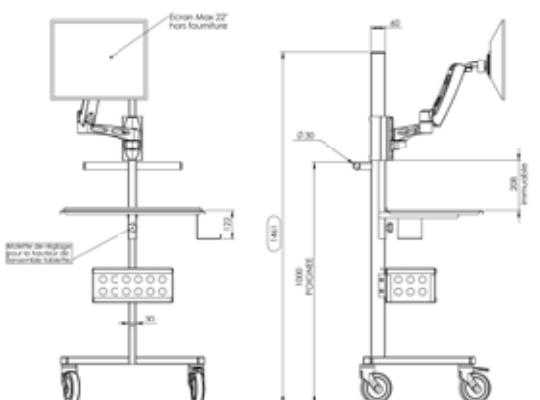

Batterie en option.
Pour toute demande
nous contacter

Poids	40Kg
Dimensions hors tout	H.1673(haut) et 1421 (bas) L.620 x P.614
Ossature	Tôle acier électro-zinguée anti-corrosion 10 et 20/10e
Tablette	tablette résine traitée anti-bactérien
MODULARITÉ	
Hauteur de tablette	986 à 1238mm
Focale basse	1484mm
Réglage hauteur	vérins 170N
Clavier sur tablette coulissante	•
Bloc prise 230V/50Hz - 10/16A +T avec inter. M/A	•
Panier de rangement	•
CAPACITÉ	
Embarquement	Ecran + unité centrale + clavier + souris
Autonomie	Pack duo batterie sur convertisseur 230V/AC
MANIABILITÉ	
Roues	Pivotantes 150 mm dont 1 à frein Corps de roue Polypropylène Bandage thermoplastique gris non tachant
PERSONNALISATION	
Colonne Piètement	haute résistance, selon nuancier, 17 teintes disponibles au choix. Traitement de surface anti-corrosion.

INFORMATIQUE POUR PC **FLUX DE DOSSIER**

GAMME ATHALIA AVEC OU SANS TABLETTE

Chariot informatique monté sur vérins, qui vous permet de positionner, transporter et sécuriser un PC portable.

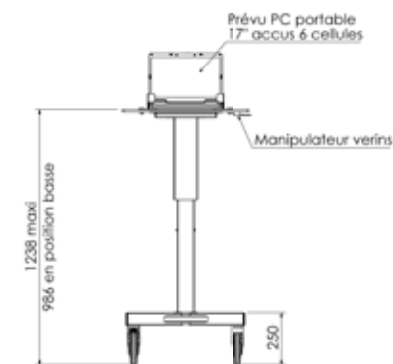

> **ATH007**

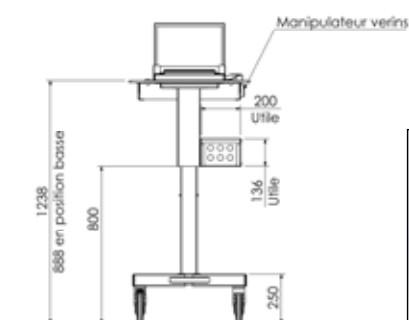

> **ATH008**



Poids	22kg
Dimensions hors tout	H.1238(haut) et 986 (bas) L.620 x P.614
Ossature	Tôle acier électro-zinguée anti-corrosion 10 et 20/10e
Tablette	tablette résine traitée anti-bactérien
MODULARITÉ	
Hauteur de tablette	986 à 1238mm
Focale basse	sans pour ATH007 / Avec ATH008
Réglage hauteur	vérins 120N
Clavier sur tablette coulissante	-
Bloc prise 230V/50Hz - 10/16A +T avec inter. M/A	-
Panier de rangement	-
CAPACITÉ	
Embarquement	PC portable + cadenas
Autonomie	-
MANIABILITÉ	
Roues	Pivotantes 150 mm dont 1 à frein Corps de roue Polypropylène Bandage thermoplastique gris non tachant
PERSONNALISATION	
Colonne Piètement	haute résistance, selon nuancier, 17 teintes disponibles au choix. Traitement de surface anti-corrosion.

MOBILIER DE RANGEMENT

GESTION DOSSIER PATIENT - RANGEMENT

GAMME CARDINAL

Chariot adapté au format A4 à l'A3 ou dossiers suspendus qui vous permettra l'accès direct aux documents recherchés.

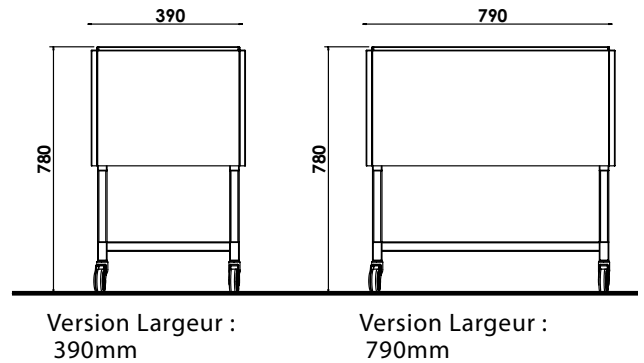

> IHCAR



Poids	15 à 48 kg
Dimensions hors tout	H.700 à 950 x L.390 à 790 x P.572 à 880
Matériaux	Tôle acier electro-zinguée 10/10e mm - tube acier 30x30x1.5 et 60x30x2
MODULARITÉ	
Nombre de niveaux	2 niveaux avec ou sans tiroir à clé. Séparateurs ABS ou métalliques amovibles. Avec ou sans couvercle.
Conception	Variation dimensions selon format, aménagements, utilisation en station assise ou debout et des besoins consommateurs.
Bacs	Crantés ou lisses ou rail de suspension
CAPACITÉ	
Dimensions utiles bacs	H.220 à 460 x L.220 à 600 x P.400 à 1000
Format des documents	A4 à A3+
MANIABILITÉ	
Roues	4 roues pivotantes Ø 75mm ou 4 roues Ø 125 entièrement démontables dont 2 pivotantes, 1 à frein et 1 à blocage directionnel - Chape en polyamide - Pivot sur double rangée de billes - Corps de roues en polypropylène - Bandage caoutchouc thermoplastique non tachant - Avec pare-fils - Axe de roues sur roulements à billes de précision. Corps de roue Polypropylène Bandage thermoplastique gris non tachant
PERSONNALISATION	
Ossature	Revêtement Epoxy Gris n°1 ou couleurs selon nuanciers
Peinture	Tôle acier électro-zingué : 10 et 20/10ème ou fil acier électro-zingué vernis Revêtement de surface anti-corrosion Peinture époxy haute résistance selon nuancier - 17 teintes standard disponibles

FLUX DE DOSSIER

GAMME CUPIDO

Cube en acier qui permet de classer et protéger vos dossiers A3+. Possibilité de superposer jusqu'à 3 caissons fixes ou mobiles.

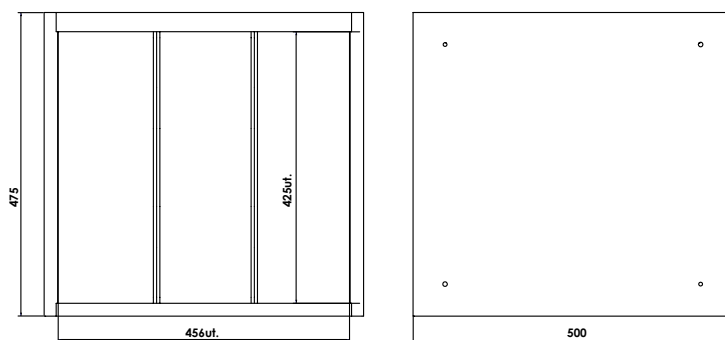

> IHCUP

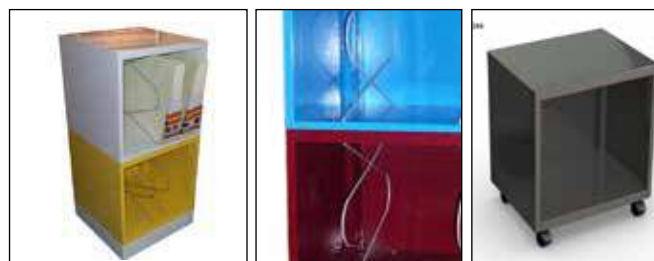

Poids	15kg (2 caissons)
Dimensions hors tout	H.475 x L.500 x P.500
Matériaux	Tôle acier electro-zinguée 10/10e
MODULARITÉ	
Nombre d'éléments	1 à 3 cubes superposés
Conception	Caisson monobloc/configuration selon contraintes d'agencement
Bacs	Caisson monobloc/perforé pour 8 séparateurs fils
CAPACITÉ	
Dimensions utiles bacs	H.425 x L.458 x P.499
Format des documents	A3+
MANIABILITÉ	
Roues	Equipé roulettes diamètre 50mm
PERSONNALISATION	
Colonne	Peinture époxy haute résistance, selon nuancier, 17 teintes disponibles au choix Traitement de surface anti-corrosion Couleurs selon nuanciers

GESTION DOSSIER PATIENT - RAYONNAGE

GAMME ABELIA

Ranger et classer tout type de documents avec la gamme de mobilier modulaire et ergonomique ABELIA. Différents aménagements possibles des tiroirs. Personnalisation des tiroirs et du caisson selon notre nuancier.



> ICFOC

Points forts

Largeur en 2 ou 3 rangs, charge maximale par tiroir 50kg; 2 intercalaires ABS par rang. Tiroirs montés sur coulisses télescopiques à billes assurant un dégagement complet. Le système de sécurité auto-bloquant autorise l'ouverture un seul tiroir à la fois et comprend une serrure à condamnation générale.

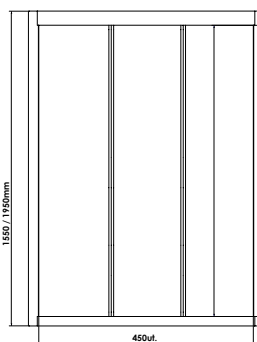

Version profondeur : 450mm



Version profondeur : 625mm (largeur maxi.800mm)



Poids	15kg (2 caissons)
Dimensions hors tout	H.maxi 1950 H.conseillée 1550 x L.800 x P.450 ou 625
Matériaux	Tôle 10/10ème et 8/10ème / Traitement de surface anti-corrosion
Ouverture	Avec serrure et système autobloquant.
MODULARITÉ	
Tiroirs	Coulisses télescopiques pour dégagement total du tiroir
Conception	Caisson monobloc/configuration selon contraintes d'agencement / poignée intégré
Bacs	Caisson monobloc
CAPACITÉ	
Dimensions utiles bacs	H.x L. x P.405 ou 580
Format des documents	Aménagements pour microfilms, DVD, K7, dossiers posés, suspendus ou panoramiques.
MANIABILITÉ	
Socle	socle tubulaire en T option ou socle classeur.
PERSONNALISATION	
Ossature	Peinture époxy haute résistance, selon nuancier, 17 teintes disponibles au choix Traitement de surface anti-corrosion Couleurs selon nuancier

GAMME ADONIS

Armoires et étagères modulables et adaptées à tous les formats de dossiers. Variation du nombre et des dimensions des niveaux selon les besoins. De 1 à 6 niveaux. Portes coulissantes. Equerre pour maintien des dossiers. Format des dossiers A5 à A3+.



> IHADO

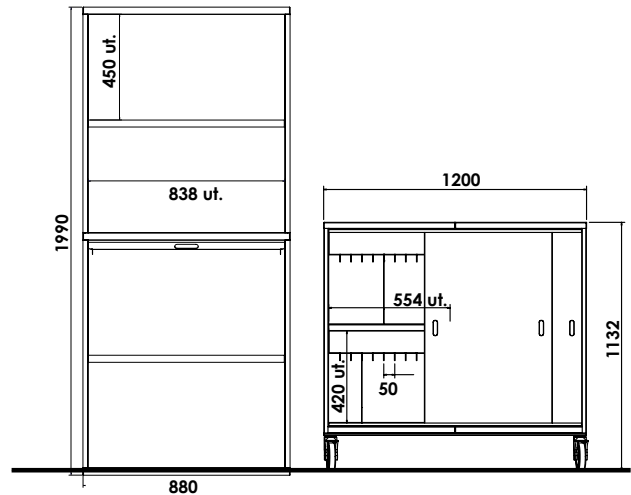

Version Largeur :
838mm

Version Largeur :
1200mm sur roulettes

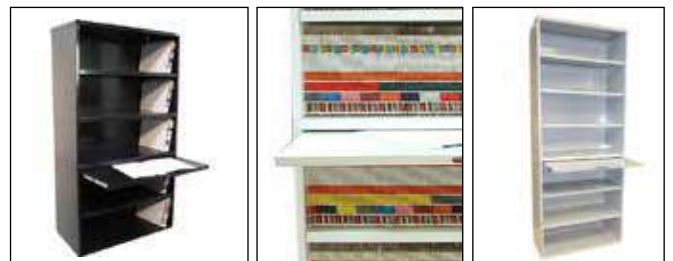

Poids	14 à 223kg selon aménagements
Dimensions hors tout	H.225 à 1980 x L.500 à 1000 x P.250/360/520
Matériaux	Tôle acier electro-zinguée 10/10e
Tablette	Selon configuration et besoins client
MODULARITÉ	
Tablette extractible	en option
Conception	Caisson monobloc/configuration selon contraintes d'agencement
Caisson	Caisson monobloc ou superposable
CAPACITÉ	
Format des documents	Aménagements pour microfilms, DVD, K7, dossiers posés, suspendus ou panoramiques.
PERSONNALISATION	
Ossature	Peinture époxy haute résistance, selon nuancier, 17 teintes disponibles au choix Traitement de surface anti-corrosion
	Couleurs selon nuancier

GESTION DOSSIER PATIENT - RAYONNAGE

GAMME RAYONNAGE TUBULAIRE

Le rayonnage tubulaire vous offre une structure de stockage ou d'archivage pour charge moyenne ainsi qu'une excellente stabilité



GAMME RAYONNAGE ALUMINIUM

PCM Habilclass vous propose ces solutions de rayonnage en alu pour le secteur de la pharmacie avec des solutions d'aménagements (bacs...).



GAMME RAYONNAGE À PAROIS TÔLÉES

Le rayonnage à parois tôleées est la solution pour votre archivage: esthétique, solide, facilement modulable et aménageable.



GAMME CHARIOT DIABLE

Chariot de transport modulaire, multifonction adapté pour vos dossiers A4 à A3+, courriers ou autres documents.

Diablo



> IH DIA

Balcana



> IH BAL

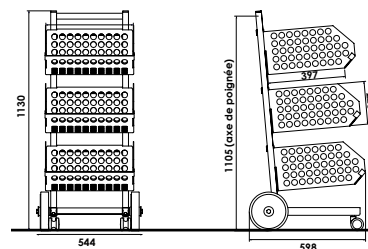
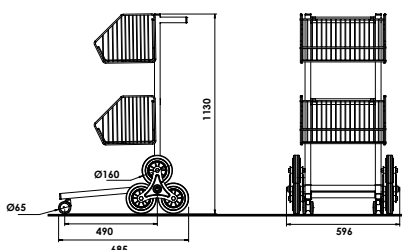

	DIABLO	BALCANA
Poids	26 kg	17KG
Dimensions hors tout	H1130 x L544 x P598	H1130 x L544 x P598
Matériaux	Tôle acier 20/10e	Tube acier et Panier électro-zingué verni
MODULARITÉ		
Nombre de niveaux	2 à 3 niveaux	Jusqu'à 3 corbeilles
Paniers amovibles	•	
Perforations dans paniers	Tous sauf le IH DIV388	Tous sauf le IH DIV504
CAPACITÉ		
Dimensions utiles par niveau	H220 x L450 x P400 mm	H220 x L450 x P400 mm
Format des documents	A4 à A3+	
MANIABILITÉ		
Roues arrière	Fixes Ø200mm Corps de roue Polypropylène Bandage thermoplastique gris non tachant	
Roues avant	Pivotantes Ø65mm	
PERSONNALISATION		
Ossature	Tôle acier électro-zinguée : 20/10ème Revêtement Epoxy Gris n°1	
Peinture	Tôle acier électro-zingué : 10 et 20/10ème ou fil acier électro-zingué vernis Revêtement de surface anti-corrosion Peinture époxy haute résistance selon nuancier - 17 teintes standard disponibles	

GAMME COLIAS

Chariot de transport multifonction adapté pour le transport de vos dossiers, courriers ou autres documents.

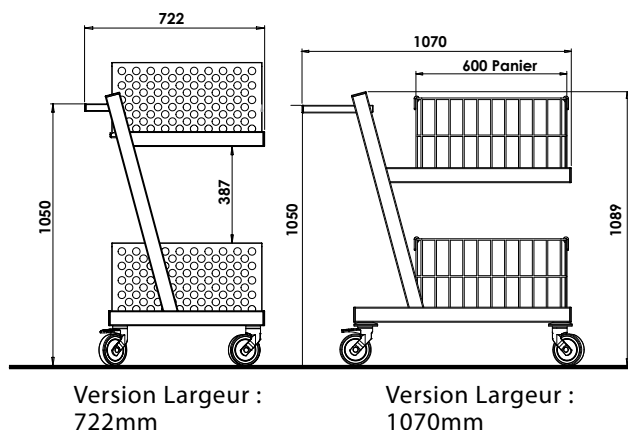

> IHCOL PANIER FILS OU PANIER ACIER PEINT



Poids	21kg (avec paniers fils) et 29kg (bacs tôle)
Dimensions hors tout	H1216 x L499 x P722
Matériaux paniers	Fil acier / Tôle acier 20/10e
MODULARITÉ	
Nombre de niveaux	2 niveaux
Paniers amovibles	•
Perforation dans les paniers	Pour les chariots REF : IHDIV361 et IHDIV476
CAPACITÉ	
Dimensions utiles par niveau	Bac A4 : niveau haut/bas : H.240xL.330xP.789/H.130xL.330xP.789 - Bac A3+ : H.300xL.400xP.600
Format des documents	A4 à A3+
MANIABILITÉ	
Roues arrière	Pivotantes Ø125mm dont 1 à frein Corps de roue Polypropylène Bandage thermoplastique gris non tachant
Roues avant	Pivotantes Ø125mm
PERSONNALISATION	
Ossature	Tôle acier électro-zinguée : 20/10ème et tube acier 30 x 30 x 1,5mm et 30 x 1,5mm Revêtement Epoxy Gris n°1
Peinture	Tôle acier électro-zingué : 10 et 20/10ème ou fil acier électro-zingué vernis Revêtement de surface anti-corrosion Peinture époxy haute résistance selon nuancier - 17 teintes standard disponibles

GAMME Pochettes

Nous pouvons vous proposer des modèles indéchirables sur l'ensemble de la gamme, soit classique de couleur blanc, 150/175 ou 200g. Un modèle indéchirable ICE translucide en 170g/200g ou 270g. Elles sont personnalisables et indexables.

Chrysalide

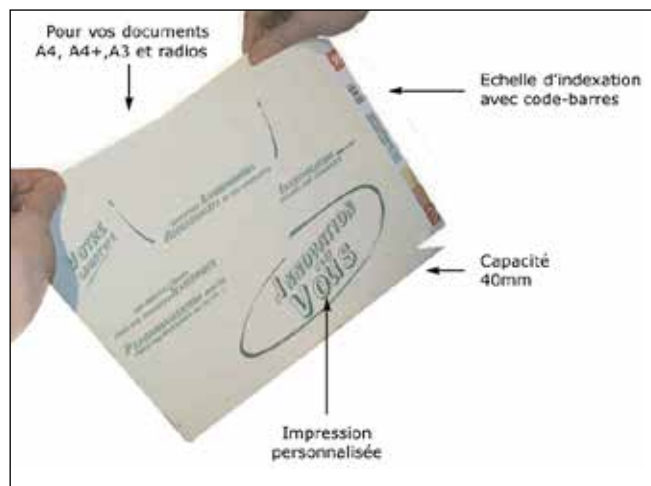
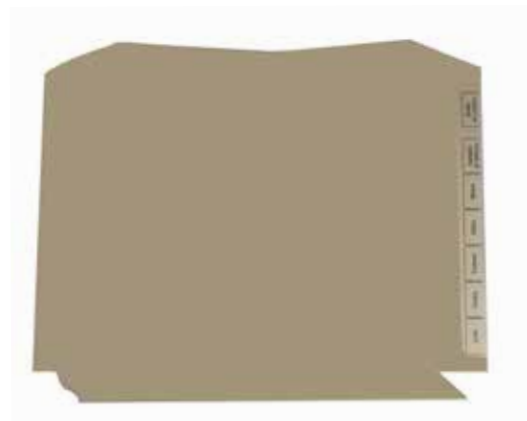

> CHRYSALIDE

Points forts

Innovante est l'adjectif le plus adapté à la pochette CHRYSALIDE. Sa découpe ergonomique facilite l'ouverture et l'accessibilité à vos documents. Résistante, son épaisseur évolue selon celle des documents qu'elle contient. La chrysalide est entièrement personnalisable et existe pour toutes tailles de documents : A4, A4+, A3 ou radios.

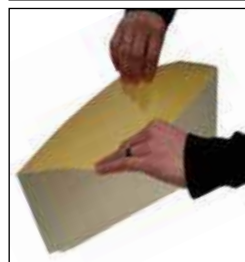

Cocon

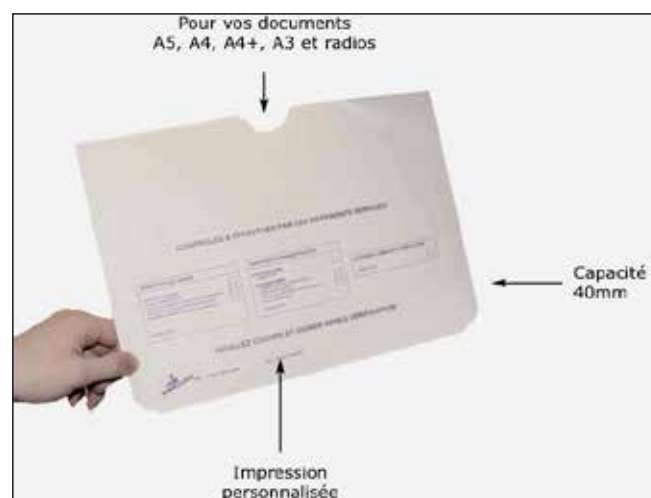

> COCON

Points forts

La découpe ergonomique de la pochette COCON permet un gonflement du dossier sans déformation ni déchirure. Son épaisseur varie en fonction des documents qu'elle contient, vous n'utilisez ainsi que la place strictement nécessaire. La pochette COCON est entièrement personnalisable et existe pour toutes tailles de documents : A5, A4, A4+, A3 et radios.

GESTION DOSSIER ADMIN. - CLASSEMENT

GAMME DOSSIERS

Nous pouvons vous proposer des modèles indéchirables sur l'ensemble de la gamme, soit classique de couleur blanc, 150/175 ou 200g. Un modèle indéchirable ICE translucide en 170g/200g ou 270g. Ils sont personnalisables et indexables.

Ecoclass



> ECOCLASS

Points forts

STOP les dossiers suspendus qui s'écroulent !
PCM Habilclass a la solution: Le dossier ECOCLASS Dossier posé standard au format A4 en carton, épaisseur jusqu'à 30 mm et rabat intérieur.



Thais



> THAIS

Points forts

Le dossier THAIS est idéal pour mettre en ordre vos dossiers !
PCM Habilclass vous propose ce dossier adapté au secteur médical, aux administrations, aux entreprises et aux professions libérales.

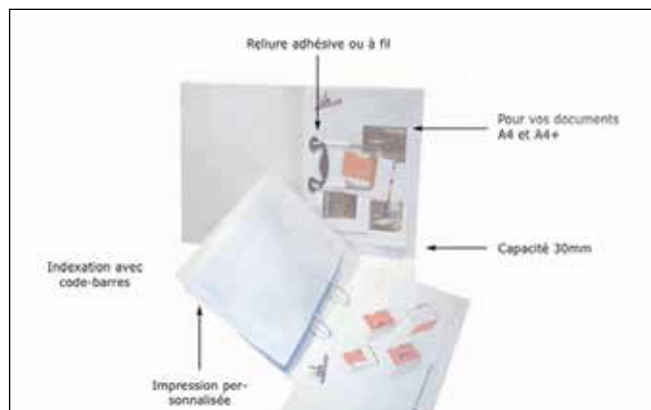

GAMME ETIQUETTES

Pour gagner du temps dans la recherche et le classement de vos dossiers.

Etiquettes Millésimées



Etiquettes Alphabétiques



Etiquettes couleurs unies



Etiquettes numériques



Distributeur



Points forts

Trois systèmes d'indexation couleur vous sont proposés en fonction de vos besoins : numérique, alphabétique, et alphanumérique.

Il est également possible de vous proposer un système d'indexation basé sur le mois et le jour de naissance ainsi que tout autre système spécifique à votre organisation.

Nuancier Papier / Gamme de couleurs

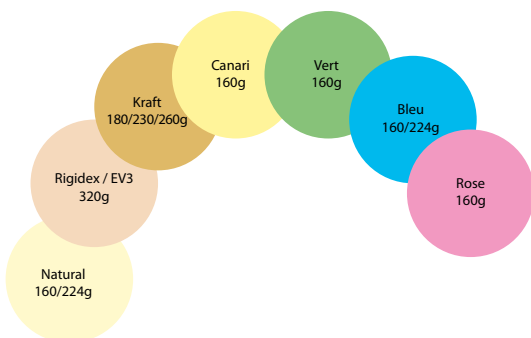

> NUANCIER PAPIER

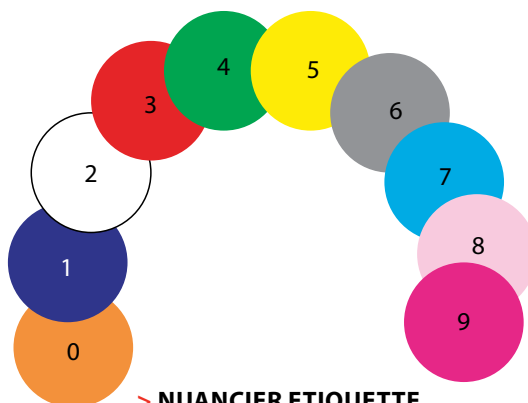

> NUANCIER ETIQUETTE

COLLECTE - APPROVISIONNEMENT

*Une solution complète à chaque étape
de la logistique hospitalière*





COLLECTE - APPROVISIONNEMENT

GAMME DE CHARIOT DE COLLECTE



Roll Std & sécurité

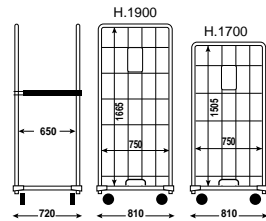

>ROLL STD
réf : 4 495 12 97

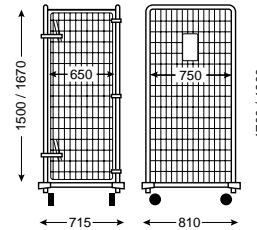

>ROLL SÉCURITÉ
réf : 4 495 72 97

Points forts

Tube et fil d'acier zingué électrolytique. Charge utile jusqu'à 500 kg.
Roulettes caoutchouc : ø 125 mm, 2 fixes + 2 pivotantes.
Capacité 735 dm³. Disponible en 2 hauteurs : 1700 et 1900 mm.

Transtock

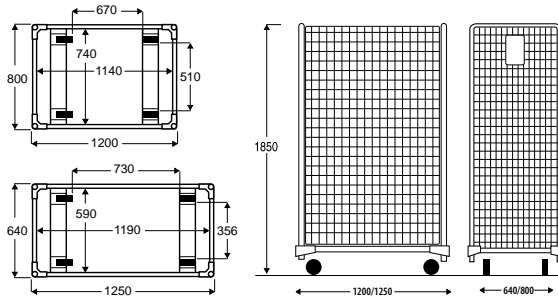

>TRANSTOCK 1850H / 1200-800 Base
réf : 4 437 33 03

>TRANSTOCK 1850H / 1250-640 Base
réf : 4 437 13 03

Caractéristiques

- Revêtement : zingage électrolytique.
- 1 plaque tôle de marquage sur chaque panneau latéral.
- Dimensions des mailles**
- Mailles du socles : 115 x 50 mm.
- Mailles des panneaux et portes : 70 x 70mm
- Mailles du couvercle : 65 x 70 mm.
- Mailles de l'étagère fil : 35 x 165 mm.

Armoire à navette

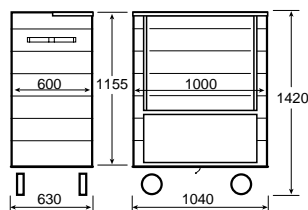

>Armoire navette
réf. 2.290.27.11
Séparateur en option.

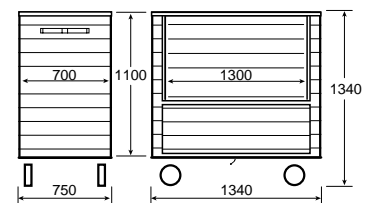

>Armoire navette
réf. 2.290.39.11

Bactainer 180 L et 360 L

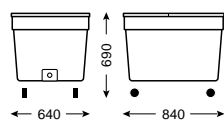

réf. 4 465 28 50

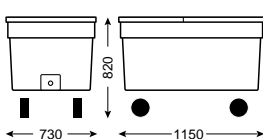

réf. 4 465 38 50

Points forts

En polyéthylène alimentaire. Empilable à vide.
Parfaitement étanche. Livré avec couvercle coiffant amovible.
Équipé d'une bonde de vidange. Roulettes polyamide 2 fixes + 2 pivotantes.

Sirio

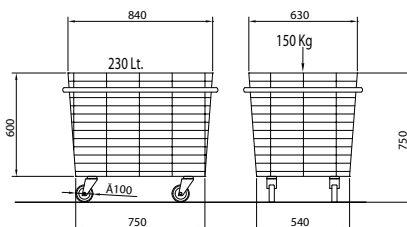

Points forts

Chariot empilable en fil d'acier avec revêtement époxy blanc pour le transport du linge. Très maniable et léger.
4 roulettes pivotantes.

Deneb

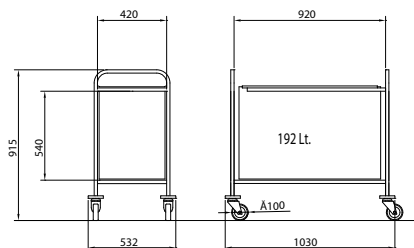

Points forts

Chariot pour le transport du linge avec sac en coton enlevable et lavable. Roulettes pivotantes Ø100 mm.

GAMME DE CHARIOT DE COLLECTE



Aurora inox

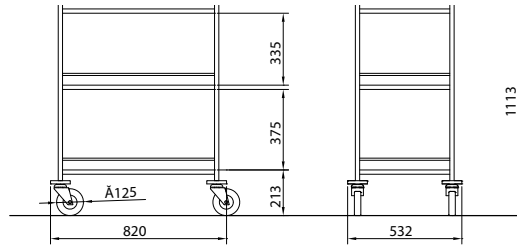

Points forts

Chariot minibar avec structure chromée et 3 étagères en bois melaminé blanc, chaque étagère est dotée de galeries de protection.

Gemelli

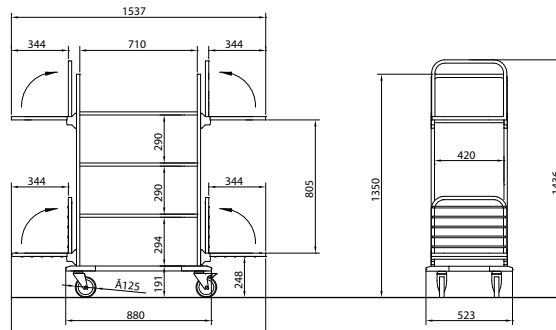

Points forts

Chariot pour le service d'étages complètement en acier inox AISI 304 équipé avec sacs en coton lavables ou en PES hydrofuge bordeaux (opt. BDX). Sur demande est disponible une boîte porte-objets.

Marcab 4

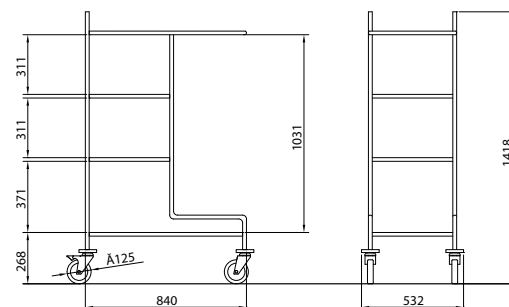

Points forts

Chariot de service d'étage équipé avec un sac en coton lavable et deux porta-balai. Structure complètement en acier inox AISI 304, avec étagères en bois melaminé blanc.

GAMME EUROPA



Europa 500

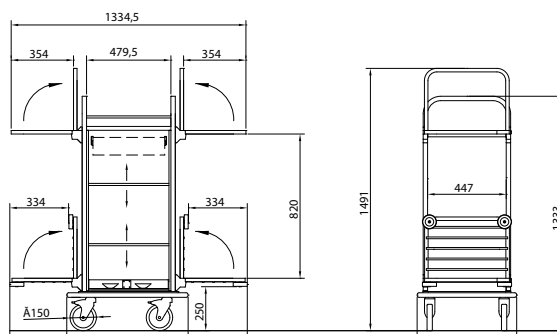

Points forts

Chariot de service d'étage en 4 coloris. Structure en tubes d'acier à section carrée avec angles arrondies, revêtement couleur gris clair RAL 9006 avec panneaux en bois stratifié HPL disponibles dans 4 coloris. Deux étagères internes réglables, galérie de protection supérieure et 2 roues à frein de série. Pare chocs intégral.

Europa 700

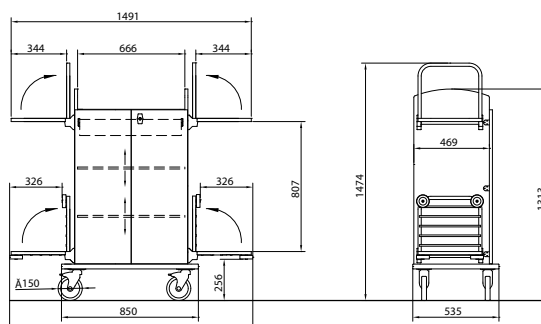

Points forts

Chariot de service d'étage en 4 coloris. Structure en tubes d'acier à section carrée avec angles arrondies, revêtement couleur gris clair RAL 9006 avec panneaux en bois stratifié HPL disponibles dans 4 coloris. Deux étagères internes réglables, galérie de protection supérieure et 2 roues à frein de série. Pare chocs intégral.

Europa 900

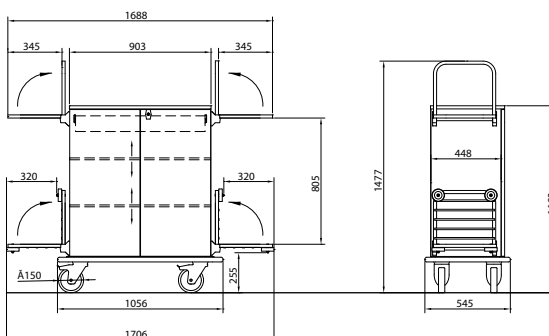

Points forts

Chariot de service d'étage avec une structure en bois melaminé disponible en 12 coloris. Deux étagères internes réglables, et 2 roues à frein de série. Pare chocs intégral. Nombreux accessoires sur demande.

ACCUEIL - GUIDAGE ET INFORMATION

Une solution pour assurer l'accueil de vos patients.





GAMME GUIDFLEX



Guidflex spiga 70



Type	Ref.	Finition	Dimensions: (mm)	Compatible info pan. A3 & A4 ?	Poids unitaire Kg:
SPIGA 70	CAH-603	Chromée.	Diam Pied / Foot diam: 320	Oui	9kg
	CAH-604		Diam Tube: 70 H: 1050.	Yes	

Points forts

Les poteaux de guidage GUIDFLEX SPIGA70 et les cordons à mousquetons GUIDFLEX CORD guideront vos hôtes avec prestance. Leurs tubes de diamètre 70mm, leurs pieds plats et larges ainsi que leur finition luxueuse s'allient pour en faire un produit incontournable de votre réception. Toutes les versions sont compatibles avec les panneaux GUIDFLEX INFO A4 et A3.

Corde Guidflex



Type	Ref.	Finition cordon	Finition	Longueur du cordon (mm)
CORD R CR	CAH-611 CR	Rouge	Chrome	1500mm
CORD R BR	CAH-611 OTT	Rouge	Laiton	
CORD B CR	CAH-612 CR	Bleue	Chrome	
CORD B BR	CAH-612 OTT	Bleue	Laiton	
CORD N CR	CAH-613 CR	Beige nature	Chrome	
CORD N BR	CAH-613 OTT	Beige nature	Laiton	
CORD Z CR	CAH-614 CR	Noire	Chrome	
CORD Z BR	CAH-614 OTT	Noire	Laiton	

Guidflex retraX



Type	Ref.	Finition poteau: (Diam.70mm- H.1050mm- 8,5kg)	Finition sangle:	Longueur du cordon
retraX CR	CAH-642	Chrome	Rouge, bleue ou noire.	2700mm
retraX BK	CAH-643	Noire		
retraX BR	CAH-645	Laiton		



Points forts

GUIDFLEX retraX vous offre la flexibilité et la facilité d'utilisation dont vous avez besoin au quotidien. Une gamme proposant une belle palette de finition et une longueur de sangle très important pour limiter l'encombrement.

Element sans poteau pour montage mural direct disponible sur demande.

Guidflex info A4 & A3



Type	Ref.	Finition cadres int. et ext :	Tube de soutien:	Taille du cadre :	Format impression:
INFO A4 BK	CAH-1-603	Int: Noir / Ext: Alu brut satiné	Diam. 70 mm Chrome	A4 : 210 × 297mm A3 : 297 × 420mm	Tous les cadres sont reversibles format portrait et paysage
INFO A4 BR	CAH-1-604	Int:Doré / Ext: Alu brut satiné	Diam. 70 mm Laiton		
INFO A3 BK	CAH-2-603	Int: Noir / Ext: Alu brut satiné	Diam. 70 mm Chrome		
INFO A3 BR	CAH-2-603	Int:Doré / Ext: Alu brut satiné	Diam. 70 mm Laiton		

Points forts

Les panneaux d'information GUIDFLEX INFO A4 & A3 sont livrés prêts à monter sur leur tube support GUIDFLEX SPIGA70. Alliant élégance et stabilité, les ensembles GUIDFLEX INFO A4 & A3 proposent également des solutions techniques inédites : inclinaison pour faciliter la lecture, feuille de protection anti-reflets et fermeture complète anti-poussière. Exclusif : les cadres peuvent tous être positionnés en format portrait ou paysage.

Grilles expo

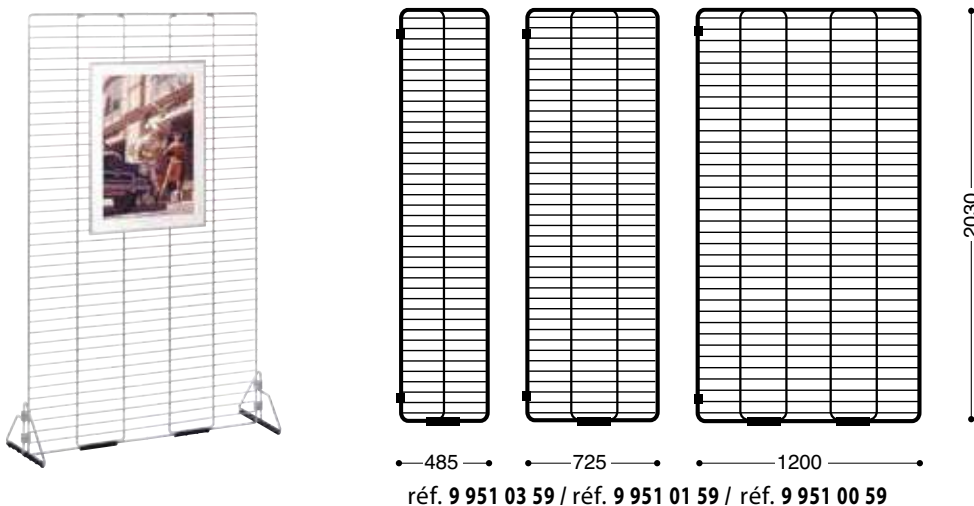

Points forts

- Grande surface de présentation recto/verso
- Structure en fil d'acier zingué électrolytique vernis, résistant aux manutentions répétées
- Montage simple avec 2 charnières d'assemblage, sans outil
- Stabilité assurée par des pieds de protection en plastique





PCM HABILCLASS
contact@pcmhabilclass.com
10 rue de Paris
28150 Ouarville
Tél. +33 (0)2 37 18 01 21
Fax +33 (0)2 37 22 17 39
www.pcmhabilclass.com

La plupart de nos modèles sont brevetés ou protégés
par des dépôts de marques en France et à l'étranger.
Nous nous réservons le droit d'apporter à nos articles toutes modifications que
nous jugerons utiles sans avis préalable.

MEDI.CADDIE